



2024





hidea™ 2024

**DREAM, CREATE, CONNECT**



**Werfen Sie einen Blick auf unsere Neuheiten**



@hideagifts

hideagifts.com

# Inhaltsverzeichnis

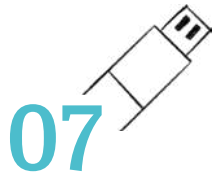

Technologie

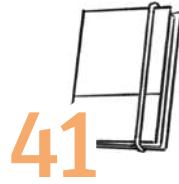

Büro & Schreibtisch



Schreibware



Bags



Shopping



Sport  
und Outdoor

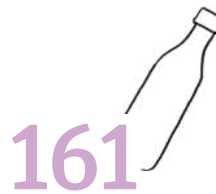

Drinkware

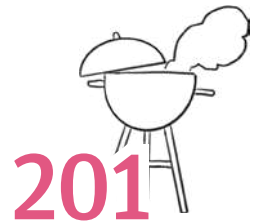

Home



Persönliches  
und Reisen

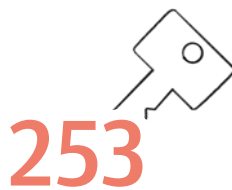

Schlüsselanhänger  
& Lanyards

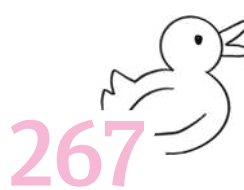

Kinder



Sommer



Sonne und Regen



Textil



Connect'in



 .20



 .53 / .75 / .92



 .230



 .299



hidea™

**DREAM,  
CREATE,  
CONNECT**

Wir sind uns der Herausforderungen der neuen Realitäten bewusst und halten an unserem Ziel fest, eine bessere Zukunft zu schaffen. Wir verstärken unsere Verbindung zu unseren Kunden durch eine Kollektion, die Relevanz und einen positiven Einfluss auf die Gesellschaft und die Welt hat.

## **Unser Versprechen an Sie: Wir stellen die Nachhaltigkeit in den Mittelpunkt für eine bessere Zukunft.**

Nachhaltigkeit ist nicht nur ein Konzept, sondern unser Engagement für eine bessere und verantwortungsvollere Zukunft. Wir wissen, wie wichtig es ist, unseren Planeten zu schützen, unsere Mitarbeiter zu unterstützen und innovative Geschäftspraktiken zu fördern. Wir sind davon überzeugt, dass durch die Verbindung von Business & Innovation, Mensch und Planet diese drei Säulen für eine nachhaltige Zukunft unerlässlich sind.

Begleiten Sie uns auf unserem Weg! Damit jede Handlung zählt, jede Entscheidung umweltbewusst und jeder Tag ein Schritt in Richtung einer Welt ist, auf die wir alle stolz sein können.



### **GESCHÄFT & INNOVATION**

Entwicklung zuverlässiger Produkte zur Förderung eines nachhaltigen Wachstums, angetrieben durch Effizienz, Innovation und eine verantwortungsbewusste Lieferkette.



### **MENSCHEN**

Wir fördern ein mitfühlendes, vielfältiges und anregendes Arbeitsumfeld für unsere Mitarbeiter. Wir pflegen starke und transparente Beziehungen zu unseren Zulieferern und tragen aktiv zur Entwicklung einer integrativen Gesellschaft in unserer Gemeinschaft bei.



### **PLANET**

Wir lenken und beaufsichtigen unsere Aktivitäten mit einem starken Fokus auf einen geringen CO<sub>2</sub>-Fußabdruck und Ressourceneffizienz und setzen uns für einen bewussten Konsum ein.

## **WIE MACHEN WIR UNSERE PRODUKTE VERANTWORTUNGSBEWUSST?**

Menschen und Unternehmensführung

Qualität, Umwelt, Gesundheit und Sicherheit

Auf Nachhaltigkeit ausgerichtete Produktkollektion

**Sedex** | Member



Zertifizierte Produkte sind im Katalog als FSC™ gekennzeichnet.

**Gemeinsam können wir viel erreichen, jetzt ist der Zeitpunkt.  
Decide tomorrow today.**

Dieser Katalog ist Eigentum der Paul Stricker SA, und der Inhalt bezieht sich auf die von ihr vertriebenen Produkte.

© All rights reserved, 2024

# Veredelung mit Qualität

## DTG DIRECT TO GARMENT



Textildirektdruck ist ein digitales Vollfarbdruckverfahren für Textilien. Ideal für kleine Mengen.

## TRD DIGITALER TRANSFERDRUCK



Der Digitaldruck ermöglicht die Umsetzung von feinen Farbverläufen und Fotos. Die Farben werden dabei mit einem Digitaldrucker auf Trägerpapier vorgedruckt. Anschließend wird das Motiv mittels einer Transferpresse unter Druck und Hitze auf den Artikel übertragen. Ideal für kleine Mengen.

## FIR FIRING



das "Low-Temperature" ermöglicht den Druck bis zu 10 Farben; das "High-Temperature" ermöglicht den Druck in schwarz und weiss und hat eine bessere Haltbarkeit.

## LSR LASER



Verwendung eines hochpräzisen Laserstrahls, der eine Gravur mit geringem Relief ermöglicht. Dieser Laser kann aus Glasfaser sein, das geeignet für Metalle ist. Laser aus CO2 ist für Holz und Kork geeignet und Laser aus UV ist geeignet für Glas.



## LAS LASER RUNDUM



Optimierte Lasertechnik zur Rundum-Veredelung. Ideal für Kugelschreiber, Flaschen und Trinkbecher.

## SCR SIEBDRUCK



Der Siebdruck ist ein Schablonendruckverfahren und somit eine zuverlässige und langanhaltende Drucktechnik. Der Siebdruck wird auf flachen Oberflächen angebracht und bietet eine sehr gute Bildqualität.

## TRS TRANSFERDRUCK



Der Transferdruck ist ein sehr spezielles Druckverfahren. Im Gegensatz zum Direktdruck wird hier das Motiv zuerst auf Transferpapier gespiegelt gedruckt. Diese wird dann auf die Oberfläche mittels hoher Hitze und Druck übertragen.

## SRC ROTATIONSSIEBDRUCK

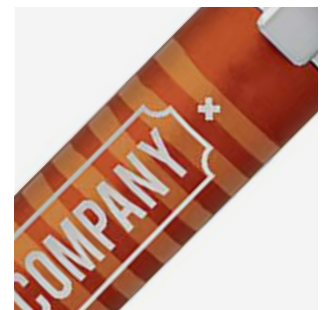

Der Rotationssiebdruck ähnelt dem Prozess des Siebdruckes, aber angepasst auf einen 360° Druck. Ideal für runde Artikel wie z. B. Kugelschreiber.

## SUB SUBLIMATION



Die Sublimation ermöglicht einen sehr definierten Druck. Diese Drucktechnik hält extremen Temperaturen, egal ob heiß oder kalt aus.

## STI ETIKETTEN



Druck von Vinyl-Etiketten mit fotografischer Qualität und einer Vielzahl von Größen und Formen.

## EDB STICKEREI



Verschiedene Stoffarten können mit hoher Qualität und Perfektion bestickt werden. Eine Vielfalt von Farben und Designs machen den Unterschied.

## ETD 3D STICK



Danke dieser Technik ist es möglich verschiedene Arten von Stoffen mit hoher Qualität und Perfektion mit einem dreidimensionalen Effekt zu veredeln

NEW



## SND SANDSTRAHLUNG



Sandstrahlung erzeugt einen 3D-Effekt. Diese Drucktechnik ist ideal für Glas oder Porzellan.

## HTS PRÄGUNG



Bei der Prägung werden die Logos mittels einer Heißpresse auf Leder oder Kunstleder angebracht. Darüber hinaus, ermöglicht diese Technik die Anbringung einer metallischen Farbe, um dem Logo Farbe zu verleihen.

## DOM DOMING



Beim Doming wird eine Harzschicht (Epoxy) auf ein ausgedrucktes Papier gegossen. Diese Harzschicht erzeugt einen Tiefeneffekt und bildet eine Schutzschicht. Das Resultat ist ein 3D Effekt, der glänzend, widerstandsfähig und langanhaltend ist.

## DGL DIGITALDRUCK



Der Digitaldruck erfolgt auf Papier mit fotografischer Qualität. Diese Drucktechnik wird oft bei Etiketten oder Pins angewendet.

## HDG HYDROGLASUR



Hydroglasur ist eine Sprühtechnik, die mit jeder Pantonefarbe angebracht werden kann. Ideal für Glas, Keramik oder Porzellan. Die Oberfläche kann sowohl matt als auch glänzend sein.

## TXP TEXTILDRUCK



Siebdruckverfahren angepasst für die Verwendung auf Textilien.

## PDP TAMPOND RUCK



Beim Tampondruck wird die Druckfarbe mittels eines elastischen Tampons aus Silikonkautschuk auf den Artikel aufgetragen. Ideal für kleine Objekte.

## DUV UV DIGITAL



Der UV-Druck eignet sich besonders für sehr hochwertige und anspruchsvolle Motive, wie z.B. Farbverläufe. Dank der Emission von ultravioletem Licht trocknet dieser Druck schnell und erzeugt hochauflösende Ergebnisse.

## UVC UV-DRUCK 360°



Diese Drucktechnik entspricht dem UV Digital mit dem Vorteil eines rundum Druckes.

## Die Bedeutung unserer Beschreibungen

**Name** Artikelbezeichnung

Beschreibung des Produkts

Artikelabmessungen

41 x 60 x 23 mm

Empfohlene Veredelungstechniken wobei die empfohlene Technik fett gedruckt ist

TR<sup>S</sup>, ED<sup>B</sup>, ET<sup>D</sup>, TR<sup>D</sup>, TX<sup>P</sup>

Veredelung auf Anfrage  
 Ohne Veredelung





**TECHNOLOGIE**



# Headset mit ANC

Die aktive Geräuscherdrückung ermöglicht es Ihnen, sich auf Ihre täglichen Aufgaben zu konzentrieren.



## **Bettencourt** 97138

 Die faltbaren kabellosen Kopfhörer aus ABS (59% rABS) mit ANC - aktiver Geräuscherdrückung - ermöglichen es Ihnen, sich auf die wichtigsten Aufgaben des Tages zu konzentrieren oder sich beim Hören Ihrer Lieblingsmusik ohne Unterbrechung zu entspannen. Der Kopfhörer verfügt über eine BT 5.1-Übertragung und einen 400-mAh-Akku mit einer Betriebsdauer von ca. 15 Stunden. Wenn er an Ihr Mobilgerät oder Ihren Computer angeschlossen ist, kann er über die Tasten am Kopfhörer gesteuert werden. Bei Bedarf können Sie auch ein 3,5 mm Klinkenkabel verwendet. Enthält ein USB-C Ladekabel. Geliefert in einer Schachtel.

 Klappe: 300 x 200 mm

 PDP



## **Sovery** 97096

 Kabelloses Ladegerät aus ABS (64% rABS) mit einer Ausgangsleistung von bis zu 10W. Inputs 5V/2A, 9V/2A. Enthält ein USB Ladekabel. Geliefert in einer Geschenkschachtel aus Kraftpapier.

 Ø99 x 7,5 mm

 PDP, DUV



## **Turing** 97097

 BT-Lautsprecher aus ABS (26% rABS) mit LED Außenstreifen. Ausgangsleistung von 3W (4Ω) und einer Autonomie von bis zu 4 Stunden. Ermöglicht die Anrufannahme und die Verbindung zu einer Playlist des Smartphones. Geliefert in einer Geschenkschachtel aus Kraftpapier.

 Ø55 x 63 mm

 PDP



Wasserdicht



## Lautsprecher aus recyceltem ABS

Eine bewusste Entscheidung bei gleicher Klangqualität.



 **Sheeran 97140**

 Lautsprecher aus ABS (100% rABS) mit eingebautem Mikrofon und Spritzwasser geschützt. Die Akkukapazität beträgt 1200 mAh und die Soundleistung 10W. Der Lautsprecher verfügt über BT 5.0-Übertragung, TF-Player und Hilfseingang. Er kann Anrufe entgegennehmen, die Lautstärke regeln und sich mit der Wiedergabeliste Ihres Mobilgeräts verbinden.

 50 x 75 x 170 mm

 **DUV**



Das Gitter kann vollständig individuell gestaltet werden



# Bambus

Eine Auswahl sorgfältig gefertigter Materialien, die für verschiedene Produkte verwendet werden. Die Einzigartigkeit und Haltbarkeit von Bambus in Ihrem täglichen Leben.

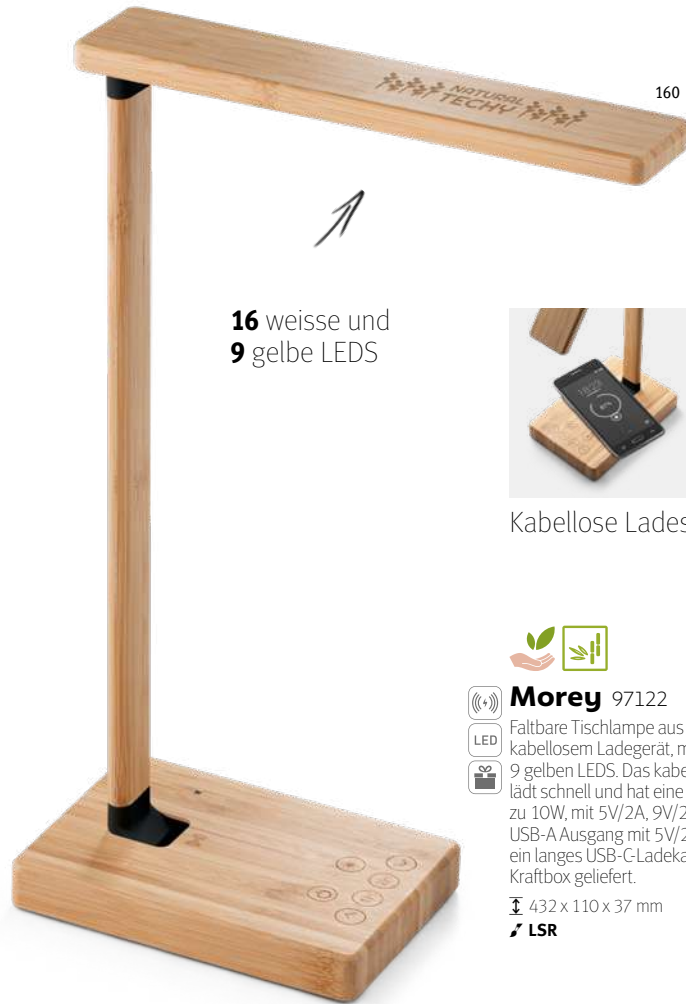

16 weisse und 9 gelbe LEDs

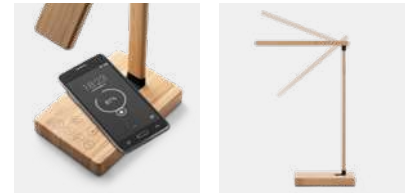

Kabellose Ladestation



**Morey 97122**



Faltbare Tischlampe aus Bambus mit kabellosem Ladegerät, mit 16 weißen und 9 gelben LEDs. Das kabellose Ladegerät lädt schnell und hat eine Leistung von bis zu 10W, mit 5V/2A, 9V/2A Eingängen und USB-A Ausgang mit 5V/2A Leistung. Enthält ein langes USB-C-Ladekabel. Wird in einer Kraftbox geliefert.

432 x 110 x 37 mm

LSR



103



**Bromley 97099**

Digitale Wetterstation aus ABS und Bambus mit folgenden Funktionen: Uhr, Alarm, Luftfeuchtigkeitssmesser und Temperaturanzeige. Enthalten sind 2 Batterien AAA. Geliefert in einer Geschenkschachtel aus Kraftpapier.

130 x 130 x 21 mm

PDP, DUV, LSR



**Arber 97125**

Lautsprecher aus Bambus und ABS. BT 5.0 Übertragung und 3W Power. Autonomie bis zu 2 Stunden mit einer Batterieleistung von 300 mAh. Geliefert in einer Geschenkschachtel aus Kraftpapier. Ø74 x 42 mm

Ø74 x 42 mm

LSR, PDP



**Glashow 97256**

Lautsprecher aus Bambus BT 3.0 Übertragung mit Mikrofon und TF Kartenleser. Der Lautsprecher hat eine Leistung von 3W (4Ω) sowie einen Akku mit 300mAh und eine Autonomie bis zu 3 Stunden. Dieser hat folgende Funktionen: Anrufannahme, Lautstärkeregelung und Verbindung zur Playlist des Mobilgerätes. Enthält einen USB Ladekabel und ein Audio-Kabel (3,5mm Klinke). Geliefert in einer Geschenkschachtel aus Kraftpapier.

Ø60 x 52 mm

PDP, DUV



160



160





**Gould 97126**

BT Kopfhörer 5.0 aus Bambus und ABS. Mit AUX-Eingang und TF-Kartenleser. Mit einer Betriebsdauer von ca. 5 Stunden. Geliefert in einer Geschenkschachtel aus Kraftpapier.

160 x 190 x 45 mm

LSR, PDP



**Mayer 97098**

BT-Lautsprecher aus ABS (25% rABS) und Bambus. Technische Spezifikationen: 3W Power, BT 5.0 und mit Radiofunktion. Autonomie bis zu 4 Stunden mit einer Batterieleistung von 500 mAh. Geliefert in einer Geschenkschachtel aus Kraftpapier. 70 x 70 x 37 mm

70 x 70 x 37 mm

DUV, LSR



Autonomie bis zu 5 Stunden



**Tilly 97095**

BT-Lautsprecher aus ABS (36% rABS) und Bambus. Technische Spezifikationen: 3W Power, BT 5.0 und mit Radiofunktion. Autonomie bis zu 5 Stunden mit einer Batterieleistung von 1200 mAh. Geliefert in einer Geschenkschachtel aus Kraftpapier. 135 x 40 x 65 mm

135 x 40 x 65 mm

DUV, LSR





160



**Fitch 97909**

Powerbank aus Bambus. Lithiumbatterie mit einer Kapazität von 5000 mAh und einer Lebensdauer von  $\geq 500$  Zyklen. Eingang/Ausgang 5V/2A. Ladeanzeige, 1 Micro-USB Anschluss, 1 USB Typ C-Anschluss und 1 USB Anschluss. Ausgangsleistung maximal 5 W. Enthält einen USB-C Ladekabel. Kabellose Ladetechnologie. Geliefert in einer Geschenkschachtel aus Kraftpapier.

140 x 70 x 12 mm

LSR, PDP, SCR



160



**Kohn 97915**

Powerbank aus Bambus mit einer Akkukapazität von 5.000 mAh, Lithiumbatterie und einer Lebensdauer von  $\geq 500$  Zyklen. Die Powerbank verfügt über eine Ladeanzeige, einen Eingang 5V/2A und einen Ausgang 5V/1A. Folgende Anschlüsse sind möglich: Micro USB, USB, USB Typ C. Enthält einen USB Ladekabel.

120 x 51 x 15 mm

LSR, PDP, SCR



160



**Moser 97127**

USB-Hub aus Bambus mit 2 USB-A und 1 USB-C Eingängen. Ermöglicht die Datenübertragung. Geliefert in einer Schachtel aus Kraftpapier.

78 x 38 x 11 mm

LSR, PDP, SCR



103

106



**Rubins 97091**

USB Hub aus ABS und Bambus mit ausziehbarem Kabel. Verfügt über einen USB-C Anschluss mit Adapter für USB-A und einem 2-in-1-Stecker, kompatibel mit Micro USB und iOS mit Adapter für USB-C. Ein- und Ausgangsleistung: 5V/1A. Geliefert in einer Geschenkschachtel aus Kraftpapier.

40 x 130 mm | Gestrecktes Kabel: 40 x 850 mm | Schachtel: 75 x 75 x 250 mm

LSR, PDP



150



**Venter 97436 / 97569**

USB Stick aus Bambus. Geliefert in einer Schachtel aus Kraftpapier. 97436: Kapazität 8GB. Farben: 150 97569: Kapazität 16GB. Farben: 150

60 x 19 x 10 mm | Schachtel: 90 x 40 x 22 mm

LSR, DUV, PDP, SCR

Preise auf Anfrage





160



**Lange** 97132

Kabelloses Ladegerät und Handyhalter aus Bambus. Das Ladegerät hat eine induktive Ladefunktion von 10W. Die Bambushalterung besteht aus zwei separat gelieferten Teilen. Enthält einen USB-C Ladekabel. Geliefert in einer Geschenkschachtel aus Kraftpapier.

± 140 x 80 x 8 mm

➤ LSR, PDP, SCR



160



**Leavitt** 97940

Kabelloses Ladegerät aus Bambus mit Doppelspule und Kugelschreiberhalter. Das Ladegerät hat eine Ladefunktion von 10W und einen 5V/2A und 9V/1.67A Eingang. Im Lieferumfang ist ein Typ C USB Ladekabel (1m) enthalten. Geliefert in einer Geschenkschachtel aus Kraftpapier.

± 77 x 71 x 118 mm

➤ LSR



**Mott** 97911

Schreibtisch-Organizer aus Bambus und ABS mit 5W induktiver Ladestation. Mit diesem halten Sie Ihren Arbeitsplatz nicht nur immer aufgeräumt, Sie können auch Ihr Smartphone damit aufladen. Eingang 5V/1,5A mit einer Ausgangsleistung von 5W. Anschluss USB und USB Typ C. Im Lieferumfang ist ein 90cm langes Ladekabel enthalten. Kabellose Ladung nur möglich bei Smartphones mit induktiver Ladetechnologie. Geliefert in einer Geschenkschachtel aus Kraftpapier.

± 255 x 135 x 14 mm

➤ PDP, LSR



160



160



**SUPER FAST**

**Dalton** 97123

Induktive Ladestation aus Bambus mit Hub-Funktion. 2x USB-A-Ausgang und 1 USB-C-Eingang. Es hat eine kabellose Ladeleistung von 15 W. Kompatibel mit Smartphones mit kabelloser Ladetechnik. Enthält USB-C Ladekabel. Geliefert in einer Geschenkschachtel aus Kraftpapier.

± 93 x 93 x 9 mm

➤ LSR



160



**SUPER FAST**

**Daimler** 97128

Induktive Ladestation aus Bambus mit Schnellladefunktion 15W und Output USB-C. Geliefert in einer Geschenkschachtel aus Kraftpapier.

± Ø59 x 8 mm

➤ LSR, PDP

**SUPER FAST**





# Gaming-Ausrüstung

Die Geräte, die Sie brauchen, um in der Online-Welt zu erobern.

Bis **7200 DPI**



103

## **Thorne Mouse RGB 97133**

Gaming-Maus gummiert aus ABS mit 7 Tasten und RGB-Beleuchtung sowie 8 möglichen Modi. Ergonomische Form für Komfort und Leistung bei längerem Gebrauch. Hochpräzise Einstellungen bis zu 7200 DPI. Stabiles 1,5 Meter langes Nylonkabel. Geliefert in einer Schachtel.

± 124 x 71 x 39 mm

➤ LSR



103

## **Thorne Mousepad RGB 97134**

Mauspad aus Polyester mit rutschfestem Gummiboden. RGB-Peripheriebeleuchtung, konfigurierbar in 15 Modi, für ein besseres Spielerlebnis. Diese Lichter können manuell konfiguriert werden, sodass Sie Ihr Lieblingsmuster einstellen können. Strapazierfähiges 1,5 Meter langes Kabel, das für eine lange Nutzung ausgelegt ist. Geliefert in einer Schachtel.

± 250 x 350 x 4 mm

➤ TRD, PDP, TRS

Verbindung via USB-A und **3.5 mm jack**



103

## **Thorne Headset RGB 97135**

Gaming-Headset mit integriertem hochwertigem Mikrofon und RGB-Licht mit einem Modus. Sie sind widerstandsfähig, bequem und haben ein 2 m langes Kabel mit einem Lautstärkereglern. Inklusive 3,5-mm-Audiokabel mit USB-A-Eingang. In Verbindung mit diesem Kabel bieten die Kopfhörer eine hervorragende Audioqualität. Geliefert in einer Schachtel.

± 20 x 19 x 10 mm

➤ PDP





106



**Baron 97365**



BT-Kopfhörer aus ABS, faltbar, mit gepolstertem und verstellbarem Bügel, einem TF Kartenleser und einer Wiedergabedauer bis zu 4 Stunden. Anrufannahmefunktion, Lautstärkeregelung, Verbindung zur Playlist des Mobilgerätes und Radiofunktion. Im Lieferumfang ist ein USB Ladekabel enthalten. Geliefert in einer Geschenkschachtel. Gefalten: 165 x 135 x 70 mm | Schachtel: 150 x 150 x 70 mm

↕ Gefalten: 165 x 135 x 70 mm | Schachtel: 150 x 150 x 70 mm

➤ PDP



106



**Goodall 97321**

Faltbarer Kopfhörer aus ABS mit einem 1,45m langen Kabel und 3,5mm Stereoanschluss. Geliefert in einer Geschenkschachtel.

↕ Gefalten: 100 x 155 x 50 mm | Schachtel: 110 x 170 x 70 mm

➤ PDP SCR



103



106



**Volta 97331**

Kopfhörer aus ABS mit einem 1,20m langen und verstellbaren Kabel und 3,5mm Stereoanschluss.

↕ 150 x 165 mm

➤ PDP





USB-A-Anschluss



Lautstärkeregelung



**Kilby** 97088

Anpassbare Kopfhörer aus ABS und PP mit Mikrofon. Am Kabel sind 4 Knöpfe: Lautstärke erhöhen oder verringern, Mikrofon ausschalten und auf Stumm stellen. Ansprechfrequenz von 20Hz-20KHz, Impedanz 32Ω, Kabel 1,85 m und Anschluss mit USB A. Geliefert in einer Schachtel.

170 x 185 x 75 mm

DOM



**Gerst** 97089

Kopfhörerhalter aus ABS mit integrierter Wireless-Ladefunktion. 10 W Leistung. USB-C Eingang mit 5V/2A oder 9V/1.1A und Wireless-Ausgang 5V/1A oder 9V/1.1A. Enthält einen USB-C Ladekabel. Geliefert in einer Schachtel.

Ø160 x 257 mm | Schachtel: 175 x 47 x 344 mm

PDP



### Presley 97139

Kopfhörer aus ABS mit integriertem Mikrofon, 1,20 m langem Kabel mit USB-C-Anschluss und Taste zur Sprachübernahme für Anrufe. Inklusive 2 Paar Silikonadapter in zwei verschiedenen Größen. Die Kopfhörer werden in einer Box aus PS und ABS mit transparentem Deckel präsentiert.

☒ 70 x 70 x 180 mm  
 ⚡ SCR, DUV



### Germain 97358

Kopfhörer aus ABS mit einem 1,2m langen Kabel und mit 3,5mm Stereoanschluss. Geliefert in einer PP Schachtel.

☒ Schachtel: Ø55 x 20 mm  
 ⚡ PDP, DUV, SCR



### Pinel 97359

Kopfhörer mit einem 0,75m langen einziehbaren Kabel und mit 3,5mm Stereoanschluss. Geliefert in einem Beutel aus Non-Woven.

☒ 30 x 38 x 11 mm | Beutel: 60 x 105 mm  
 ⚡ PDP, DOM, TRD, TRS



### Faraday 97360

Kopfhörer mit einem 1,25m langen Kabel und mit 3,5mm Stereoanschluss. Geliefert in einer Schachtel aus PS/ABS.

☒ Schachtel: 60 x 64 x 16 mm  
 ⚡ PDP, DUV, SCR



### Otto 97913

Kopfhörer BT 4.1 Übertragung aus PC mit Bedienungstasten und einer Wiedergabedauer bis zu 3 Stunden. Dieser hat folgende Funktionen: Anrufannahme, Lautstärkeregelung und Verbindung zur Playlist des Mobilgerätes. Enthält ein USB Ladekabel. Geliefert in einem Etui aus EVA.

☒ 80 x 65 x 32 mm  
 ⚡ SCR, DUV





### Kandel 97912

BT Kopfhörer aus ABS mit einer Wiedergabedauer bis zu 6 Stunden. Die Kopfhörer haben folgende Funktionen: Anrufannahme, Lautstärkeregelung und Verbindung mit der Playlist des Mobilgerätes. Geliefert mit einem USB Ladekabel und in einer Ladestation.

☿ 71 x 55 x 28 mm |  
Kopfhörer: 47 x 21 x 21 mm

➤ PDP, DUV



106



### Klebs 97085



Bluetooth Kopfhörer aus ABS mit Mikrofon und Ladestation. Wiedergabedauer bis zu 1,5 Stunden, Frequenz 20Hz-20KHz, 98 dB und einer Impedanz von 32Ω. Jeder Hörer hat eine Multifunktions-taste. Enthält einen USB Ladekabel. Geliefert in einer Schachtel.

☿ Kopfhörer: 47 x 19 x 8 mm |  
Schachtel: 55 x 64 x 26 mm

➤ PDP

103



106



106



### Chargaff 97210



BT Kopfhörer aus ABS mit einer Wiedergabedauer bis zu 1,5 Stunden. Mit Anrufannahmefunktion, Lautstärkeregelung und Verbindung zur Playlist des Mobilgerätes. Inklusive USB Ladekabel. Geliefert mit Ladestation und Geschenkschachtel.

☿ Kopfhörer: 27 x 20 x 28 mm | Ladestation: 77 x 60 x 29 mm |  
Schachtel: 83 x 83 x 40 mm

➤ PDP, SCR



106



### Boson 97934



Bluetooth Kopfhörer aus ABS mit BT 5.0 Übertragung, integriertem Mikrofon und bis zu 3 Stunden Wiedergabedauer. Die Ladestation mit einem 240-mAh-Akku besteht ebenfalls aus ABS und enthält einen Silikonclip, mit dem Sie das Headset einfach und bequem tragen und aufladen können. Enthält einen USB Ladekabel. Geschenkschachtel aus Kraftpapier.

☿ 77 x 36 x 30 mm

➤ PDP, DOM



103





Technologie bietet unvergessliche Momente und einzigartige Erlebnisse. Die überragende Qualität und zeitgemäße Ästhetik von ekston® führen zu außergewöhnlichen Leistungsprodukten, die uns überallhin begleiten – eine Erweiterung von Erlebnissen, die Emotionen wecken und die Grenzen der Technologie herausfordern.

## Entdecken Sie online mehr

[ekston.com](https://ekston.com)



### EIGENSCHAFTEN:

- Mikrofon
- Taste zur Anrufannahme
- Verbindung zur Playlist
- Ladestation

## Descry 97922

Bluetooth Kopfhörer Descry sind aus Metall und ABS mit raffiniertem und einzigartigem Design. Seine technischen Eigenschaften machen es zu einem hochfunktionellem Artikel. Geliefert in einer Geschenkschachtel.

⊥ 31 x 78 x 38 mm | Ladebox: 79 x 40 x 32 mm | Schachtel: 128 x 110 x 58 mm

➤ PDP





103

## Vibe 97954

VIBE sind kabellose Kopfhörer aus ABS mit BT 5.0. Ideal zum Mitnehmen, da die Ladestation gleichzeitig als Aufbewahrungsraum dient. Den Alltag mit Musik begleiten - auch der Regen ist kein Hindernis, da die Kopfhörer wasserabweisend sind. Integriertes Mikrofon und Touch-Bedienung heben die Einzigartigkeit hervor. Enthält einen USB Ladekabel. Geliefert in einer Schachtel.

± 69 x 42 x 25 mm

➤ PDP

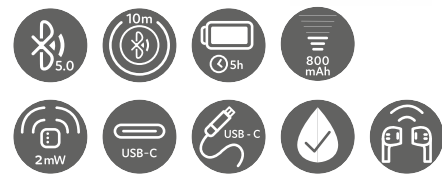

### EIGENSCHAFTEN:

- Mikrofon
- Touch Bedienung
- Ladeanzeige LED
- Verbindung zur Playlist
- Ladestation



103



## Bass 97955

Bass sind kabellose Kopfhörer mit BT 5.0. Die Ladestation (300 mAh) dient auch als Aufbewahrungsraum und diese ist somit praktisch und einfach überall hin mitzunehmen. Geliefert in einer Schachtel.

± 68 x 39 x 28 mm

➤ STI

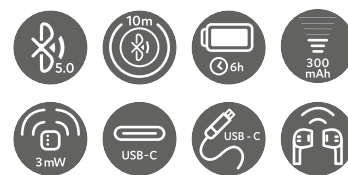

### EIGENSCHAFTEN:

- Verbindung zur Playlist
- Ladestation



103



## Hearkeen 97919

Bluetooth Kopfhörer Hearkeen aus ABS und Silikon, perfekt für verschiedene Alltagsmomente. Aufgrund seines vielfältigen Designs kann dieser Kopfhörer, sowohl im beruflichen Umfeld als auch während des Sports benutzt werden. Geliefert in einer Geschenkschachtel

▮ Kopfhörer (je): 33 x 16 x 24 mm |  
Länge der Halterung: 455 mm | Schachtel: 201 x 220 x 40 mm

➤ PDP



### EIGENSCHAFTEN:

- Mikrofon
- Taste zur Anrufannahme
- Lautstärkeregelung
- Verbindung zur Playlist

107



## Vibration 97923

Kopfhörer Vibration sind aus Metall und ABS mit modernem Design. Dieser hebt sich insbesondere durch seine metallischen Details hervor. Geliefert in einer Geschenkschachtel.

▮ 20 x 18 x 20 mm | Schachtel: 88 x 97 x 45 mm

➤ LSR



### EIGENSCHAFTEN:

- Mikrofon
- Taste zur Anrufannahme
- Verbindung zur Playlist





## Melody 97957

MELODY sind kabellose Kopfhörer aus PU mit BT 5.0. Modern und authentisch, perfekt um Ihre Lieblingsmusik abzuspielen. Geliefert in einer Schachtel.

± 190 x 205 x 50 mm

➤ LSR

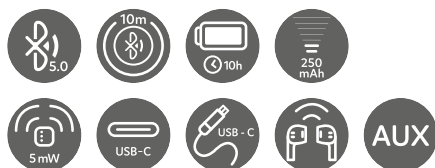

### EIGENSCHAFTEN:

- Faltbar
- Mikrofon
- Lautstärkeregelung
- Verbindung zur Playlist
- Inklusive Kabel



103



## Beatdrum 97956

Beatdrum sind kabellose Kopfhörer aus ABS und Stoff mit BT 5.0. Dieser Artikel zeichnet sich durch eine gummierte Oberfläche aus und die Verbindung mit Stoffdetails wirkt edel. Geliefert in einer Schachtel.

± 95 x 155 x 52 mm

➤ TRS, TRD

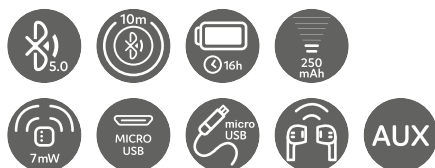

### EIGENSCHAFTEN:

- Faltbar
- Mikrofon
- Lautstärkeregelung
- Verbindung zur Playlist
- Inklusive Kabel



133

## 4 in 1

- + Speaker
- + Wireless charger
- + LED light
- + mobile phone holder



## Blasty 97960

Blasty ist ein Lautsprecher 4 in 1 aus ABS, PP und Stoff. Mit einem frechen und gewagtem Design kann dieser Lautsprecher auch als Smartphone Ablage, Lampe mit 3 Intensitätsstufen genutzt werden. Geliefert in einer Schachtel.

∅205 x 50 mm  
PDP, SCR



### EIGENSCHAFTEN:

- Touch-Taste
- LED-Licht
- 3 Intensitätsstufen
- Inklusive Kabel



## Thunder 97258

Lautsprecher Thunder ist aus strukturiertem Stoff und ABS mit detaillierten Ausführungen. Dieser Lautsprecher passt aufgrund seines einzigartigen Design bestens in ein elegantes und anspruchvolles Umfeld. Geliefert in einer Geschenkschachtel.

73 x 196 x 54 mm | Schachtel: 275 x 123 x 74 mm  
SCR



### EIGENSCHAFTEN:

- Mikrophon
- Taste zur Anrufannahme
- Lautstärkeregelung
- Verbindung zur Playlist



Panorama Abbildung auf allen **4** Seiten



**LED** **Burmy**  
**97959**

Der Burmy ist ein Aromazerstäuber aus PP, ABS und Metal mit Innenlicht. Das Licht hat diverse Farbmöglichkeiten, die Ihrem Umfeld anpassbar sind (Aroma nicht enthalten). Geliefert in einer Schachtel.

± 98 x 175 x 98 mm

➤ **SCR**



**EIGENSCHAFTEN:**

- ⊙ Aromatherapie
- ⊙ LED-Licht
- ⊙ 3 Intensitätsstufen



**LED** **Soleil**  
**97958**

Der Soleil ist ein Wecker mit frontaler Touch-Bedienung. Neben der Radiofunktion hat es ein Licht, welches einen Sonnenaufgang simuliert. Das Licht nimmt stufenweise zu, bis es ein helles gelbes Licht erreicht. Auch bietet es Naturtöne um das Erwachen entspannend und angenehm zu ermöglichen. Geliefert in einer Schachtel.

± Ø170 x 40 mm

➤ **PDP, DUV**



**EIGENSCHAFTEN:**

- ⊙ 6 Naturtöne
- ⊙ 15 Lautstärken
- ⊙ Diverse farbliche Lichtauswahl
- ⊙ LED-Licht
- ⊙ Touchscreen
- ⊙ Micro USB Kabel und Adapter enthalten

Sonnenaufgang Simulator





103



## Impera II 97428

Impera II ist eine Smartwatch mit Silikon-Armband und Touchscreen. Diese Uhr ist kompatibel mit allen gängigen Betriebssystemen und hilft Ihnen den Alltag zu bewältigen. Geliefert in einer Geschenkschachtel.

∓ Ø48 x 250 x 21 mm  
↗ LSR



### EIGENSCHAFTEN:

- ⊙ Fitness Bereich
- ⊙ Benachrichtigung
- ⊙ Herzfrequenzmesser
- ⊙ Schlafüberwachung
- ⊙ Verbindung zur Playlist



101



## Impera 97427

Impera ist eine Smartwatch mit PU-Armband und Touchscreen. Diese Uhr ist kompatibel mit allen gängigen Betriebssystemen und hilft Ihnen den Alltag zu bewältigen. Geliefert in einer Geschenkschachtel.

∓ Ø48 x 260 x 22 mm  
↗ LSR



### EIGENSCHAFTEN:

- ⊙ Fitness Bereich
- ⊙ Benachrichtigung
- ⊙ Herzfrequenzmesser
- ⊙ Schlafüberwachung
- ⊙ Verbindung zur Playlist



## Vom Büro bis zum Training: Verfolgen Sie alle Ihre Bewegungen mit unseren intelligenten Geräten



103

### **Calatrava** 97130

Smart Band aus ABS und TPU mit LCD-Display und Touchscreen. Akkukapazität von 90mAh und Autonomie bis zu 3 Tage (im Standby Modus bis zu 5 Tage). Funktionen: Schritte, Kalorien, Herzfrequenz, Blutdruck, Sauerstoffgehalt, Schlafüberwachung, Anrufe, SMS, App-Benachrichtigung und Sportmodus. Kompatibel mit Software IOS 9.0, Android 5.0 und höher. Geliefert in einer Schachtel.

137 x 82 x 28 mm

 PDP



103

### **Wiles** 97136

Smartwatch mit 1,85-Zoll-IPS-Bildschirm und Silikonarmband. Die Akkukapazität beträgt bis zu 200 mAh. Die BT-Verbindung ermöglicht es Ihnen, Ihr Mobiltelefon mit dem Armband zu verbinden sowie mit der App "Fitpro" - kompatibel mit IOS und Android. Diese Smartwatch verfügt über eine Benachrichtigung bei eingehenden Anrufen und Sportfunktionen wie: Schlafüberwachung, Herzfrequenz, Blutdruck, Blutsauerstoff, Stoppuhr und Schrittzähler. Sie ist außerdem spritzwassergeschützt und verfügt über besondere Funktionen wie einen Trageriem, eine Fernkamera, einen Alarm, ein Anti-Verlust-System und einen Musik-Player. Diese Smartwatch ist der ideale Begleiter für den Alltag. Wird in einer schwarzen Schachtel geliefert.

45 x 40 x 13 mm

 LSR



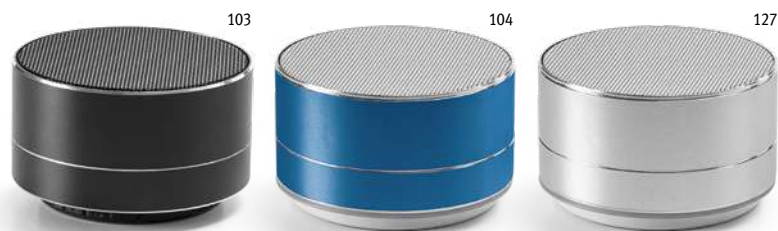

**Florey 97252**

BT-Lautsprecher aus Aluminium mit Mikrofon. Dieser hat einen TF Kartenleser, eine Ausgangsleistung von 3W/4Ω und eine Wiedergabedauer bis zu 3 Stunden. Zu seinen Funktionen gehören: Anrufannahme, Lautstärkeregelung, Verbindung zur Playlist des Mobilgerätes und Radiofunktion. Inklusive USB Ladekabel. Geliefert in einer Geschenkschachtel.

∅71 x 42 mm | Schachtel: 80 x 80 x 60 mm  
 LSR, LAS, PDP



**Pery 97253**

BT Lautsprecher aus ABS mit Mikrofon und rutschfestem Unterboden. Dieser Lautsprecher hat eine Wiedergabedauer bis zu 2 Stunden und eine Ausgangsleistung von 3W/4Ω, auch ein TF Kartenleser ermöglicht die Vielfalt an Musik. Zu den Funktionen gehören: Anrufannahme, Lautstärkeregelung und Verbindung zur Playlist des Mobilgerätes. Inklusive USB Ladekabel.

∅59 x 55 mm  
 PDP

Wasserdicht



**Curie 57328**

BT-Lautsprecher aus ABS. Dank seiner wasserdichten Bauart kann man den unverkennbaren Sound bei Regen oder unter der Dusche genießen. Mit einem Saugnapf kann man diesen überall befestigen und die matte Oberfläche lässt diesen edel und gleichzeitig modern aussehen. Dieser Lautsprecher hat eine Ausgangsleistung von 3W/4Ω und eine Wiedergabedauer bis zu 3 Stunden. Seine Funktionen sind: Anrufannahme, Lautstärkeregelung und Verbindung zur Playlist des Mobilgerätes. Inklusive Ladekabel. Geliefert in einer Geschenkschachtel

∅85 x 50 mm | Schachtel: 88 x 88 x 55 mm  
 PDP



Trageschleufe

113

### **Gante** 97395

- BT Lautsprecher aus ABS und Polyestergewebe mit Mikrofon und rutschfestem Unterboden. Dieser hat einen 3,5mm AUX Anschluss, einen TF Kartenleser, eine Ausgangsleistung von 3W/4Ω und eine Wiedergabedauer bis zu 2 Stunden. Der Lautsprecher hat folgende Funktionen: Anrufannahme, Lautstärkeregelung, Verbindung zur Playlist des Mobilgerätes und Radiofunktion. Inklusive USB Ladekabel. Geliefert in einer Geschenkschachtel.

120 x 80 x 40 mm | Schachtel: 142 x 85 x 45 mm

**DUV**



113

### **Teds** 97208

- BT-Lautsprecher aus ABS mit Polyestergewebe verkleidet und gummierter Oberfläche. Dieser Lautsprecher hat einen 3,5 mm AUX Anschluss, einen TF Kartenleser, eine Ausgangsleistung von 2 x 3W/4Ω und eine Wiedergabedauer bis zu 4 Stunden. Zu seinen Funktionen gehören: Anrufannahme, Lautstärkeregelung und Verbindung zur Playlist des Mobilgerätes. Inklusive USB Ladekabel. Geliefert in einer Geschenkschachtel.

160 x 120 x 50 mm | Schachtel: 180 x 180 x 66 mm

**SCR**, TRD, TRS



Kabelloses Ladegerät



103

### **Grubbs** 97933

- Lautsprecher mit BT 5.0 Übertragung aus ABS mit gummierter Oberfläche und mit Textil auf der Vorderseite verarbeitet. Mit seinem eleganten Design hat dieser Lautsprecher eine Wiedergabedauer bis zu 2 Stunden und eine Ausgangsleistung von 3W. Ist auch gleichzeitig eine induktive Ladestation mit einer Leistung von 5W, einem Eingang 5V/2A und einem Akku mit 300 mAh. Im Lieferumfang ist ein USB Ladekabel enthalten. Geliefert in einer Geschenkschachtel.

108 x 56 x 54 mm

**DOM**



103



106



### **Khan** 97129

Kabellose Maus aus ABS (89% rABS) mit 2,4 GHz, ergonomischer Form und einer gummierter Oberfläche. Inklusive Batterie mit 500 mAh Kapazität und USB-Kabel zum Aufladen. Wird in einer Geschenkbox aus Kraftpapier geliefert.

112 x 58 x 23 mm

**PDP**



113



114

### **Crick** 97398

Bluetooth Maus aus ABS mit 2,4GHz und gummierter Oberfläche. Inklusive 2 AAA Batterien.

65 x 105 x 20 mm

**PDP**



103



106



### **Blackwell** 97304

Bluetooth Maus aus ABS mit 2,4GHz und 2 AAA Batterien. Geliefert in einer Kunststoffschachtel.

57 x 113 x 20 mm | Schachtel: 64 x 120 x 36 mm

**PDP, DUV, SCR**



106



### **Blair** 93282

Mauspad mit gummierter Unterseite. Geeignet für den Sublimationsdruck.

230 x 200 mm

**SUB**



# Kollektion Weizenstrohfaser



160

## Englert 97932

Smartphone-Halterung mit induktiver Ladestation aus Weizenstroh und ABS. Mit innovativem und modernem Design passt diese Ladestation in jeden Raum. Diese Ladestation hat eine Schnellladefunktion von 10W und 5V/2A-9V/1.67A Eingang. Im Lieferumfang ist USB Ladekabel enthalten. Geliefert in einer Geschenkschachtel aus Kraftpapier.

± 70 x 112 x 87 mm

➤ PDP



160

## Feynman 97939

Bluetooth Kopfhörer aus Weizenstrohfaser und ABS, einer Ausgangsleistung von 32mW, BT 5.0 mit einer Reichweite bis zu 10m und einem Akku mit 400 mAh. Dieser hat eine Wiedergabedauer bis zu 4 Stunden. Inklusive AUX-Anschluss, ein TF/SD Kartenslot und +/- und Ein/Aus Steuertasten. Enthält einen USB Ladekabel. Geliefert in einer Schachtel aus Kraftpapier. Kopfhörer (gefalten).

± Kopfhörer (gefalten) 185 x 185 x 74 mm | Schachtel: 120 x 90 x 160 mm

➤ PDP



160

## Fourier 97938

True BT Kopfhörer 5.0 aus Weizenstrohfaser und PP. Dieser hat eine Wiedergabedauer bis zu 3 Stunden (Standby bis zu 10 Stunden). Beide Kopfhörer haben je eine Multifunktions-taste, ein integriertes Mikrofon, um Anrufe im Freisprechmodus zu erleichtern und eine LED Anzeige. Die Ladebox verfügt über ein 300 mAh Akku und eine Lade- und Batteriestatusanzeige. Im Lieferumfang ist ein USB-C Ladekabel enthalten. Geliefert in einer Geschenkschachtel aus Kraftpapier.

± 80 x 38 x 32 mm

➤ PDP



160

## Townes 97953

Webcam-Schutz aus Weizenstrohfaser und PP mit Schiebedeckel und Aufkleber auf der Rückseite. Diese Schutzabdeckung ist für Smartphone, Tablet und Laptop geeignet.

± 42 x 17 mm | Offen: 65 x 17 mm

➤ PDP



160

## Cuvier 97929

Induktive Ladestation aus Weizenstroh und ABS. Diese Ladestation hat eine Ladefunktion von 5W und einen 5V/2A Eingang. Auf der Ladefläche ist ein Anti-Rutsch-Ring angebracht, der einen sicheren Halt gewährleistet. Im Lieferumfang ist ein USB-C Ladekabel enthalten. Geliefert in einer Geschenkschachtel aus Kraftpapier.

± Ø70 x 10 mm

➤ PDP



160

## Lineu 97930

BT-Lautsprecher aus Weizenstroh und ABS mit Mikrofon. Dieser hat eine Ausgangsleistung von 3W, eine Wiedergabedauer bis zu 2 Stunden und einen Akku mit 300 mAh. Enthält einen USB Ladekabel. Geliefert in einer Geschenkschachtel aus Kraftpapier.

± Ø62 x 48 mm

➤ PDP





113



### Renewal Charger 97093

Kabellose Ladestation aus PET (100% rPET). Diese Station hat eine Ladeleistung von 10W und einen 5V/1.6A und 9V/1.5A Eingang. Enthält einen USB-C Ladekabel. Geliefert in einer Geschenkschachtel aus Kraftpapier.

100 x 62 x 10 mm

STI



113



### Renewal Battery 97094

Powerbank aus PET (100% rPET) mit Lithium-Akku, einer Kapazität von 5.000 mAh, einem 5V/2A Ein- und Ausgang und 4 Hubs: 30microUSB, 1 USB-C und 2 USB. Enthält einen USB-C Ladekabel. Geliefert in einer Geschenkschachtel aus Kraftpapier.

65 x 98 x 10 mm

STI

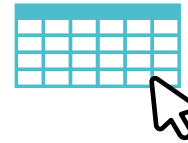

Für weitere technische Eigenschaften klicken Sie bitte hier



105



133



### Cassini 97078

Induktive Powerbank aus Aluminium mit Lithium-Polymer-Akku. Mit einer Kapazität von 4.000 mAh und einer Lebensdauer von  $\geq$  500 Zyklen. 5V/2A-Eingang und 5V/2A-Ausgang mit LED Ladeanzeige. Enthält einen USB Ladekabel. Geeignet für Smartphones, die durch kabellose Ladetechnologie unterstützt werden. Geliefert in einer Geschenkschachtel.

123 x 70 x 10 mm

LSR, DUV, PDP, SCR



127



### Fermat 97343

Powerbank aus Aluminium mit einer Lithium-Batterie. Diese hat eine Akku-Kapazität von 7.200 mAh, eine Lebensdauer von ca. 500 Zyklen und verfügt über einen Eingang/Ausgang 5V/1A. Enthält einen USB-C Ladekabel. Geliefert in einer Geschenkschachtel.

90 x 77 x 22 mm | Schachtel: 110 x 85 x 25 mm

LSR, PDP, SCR



124

127

103



### Marcet 97344

Powerbank aus Aluminium. Lithium-Batterie mit einer Kapazität von 4.000 mAh und einer Lebensdauer von  $\geq$  500 Zyklen. Mit Eingang/Ausgang 5V/1A. Enthält USB-C Ladekabel. Geliefert in einer Geschenkschachtel.

110 x 68 x 10 mm | Schachtel: 115 x 70 x 25 mm

LSR, DUV, PDP, SCR



127

103



### Nobel 97351

Powerbank aus Aluminium mit Lithium-Batterie mit einer Kapazität von 7.200 mAh und einer Lebensdauer von  $\geq$  500 Zyklen. Mit 5V/1A Eingang, 5V/1-2.1A Ausgang und 2 USB Eingängen. Enthält USB Ladekabel. Geliefert in einer Geschenkschachtel.

150 x 74 x 12 mm | Schachtel: 165 x 80 x 20 mm

LSR, DUV, PDP, SCR



Leistung von  
**16.000** mAh

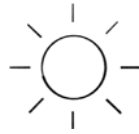

## Saubere Energie

Genießen Sie die Sonne  
und nutzen diese  
zum Aufladen  
Ihrer Geräte



103



127

103

### LED **Raman** 97905

Powerbank aus ABS. Enthält eine Lithium-Batterie mit einer Kapazität von 16.000 mAh und einer Lebensdauer von über 1.000 Zyklen. Es verfügt über einen 5V/1,8A-Eingang, einen 5V/1-2,1A-Ausgang, eine Ladeanzeige, 2 USB-A-Ausgangsanschlüsse, 1 Micro-USB-Anschluss und 1 USB-C-Eingangsanschluss. Der Akku ist gegen Überladung, Kurzschluss und Überhitzung geschützt. Inklusive USB-C-Ladekabel. Lieferung in einer Geschenkbox.

156 x 80 x 23 mm | Schachtel: 175 x 100 x 30 mm

SCR, DUV



### **Clerk** 97137

Powerbank aus Aluminium (100% recyceltem) und Lithium-Batterie, welche ein Solarpanel und eine Taschenlampe enthält. Mit einer Kapazität von 8.000 mAh und einer Lebensdauer von über 500 Zyklen, verfügt Sie über einen USB-C-Eingang sowie einen USB-C- und einen USB-A-Ausgang zum Aufladen des Akkus. Im Lieferumfang ist ein 30 cm langes USB-A/USB-C-Ladekabel enthalten und ist Ideal für Notsituationen. Wird in einer Geschenkbox aus Kraftpapier geliefert.

153 x 74 x 10 mm

LSR, SCR





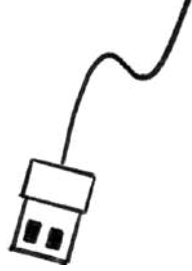

# In Kombination mit den Ladestationen

97907 / 97908 / 97123

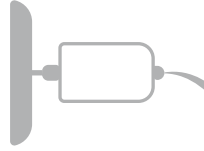

106



106



106

## Woese 97361

USB Adapter aus ABS mit einem Output: 5V/1A.

⊥ 48 x 35 x 14 mm

➤ PDP, DUV



## Redi 97362

USB Adapter aus ABS mit zwei Outputs: 2 5V/1-2.1A.

⊥ 62 x 42 x 23 mm

➤ PDP, DUV



## Houston 97160

Qualcomm 3.0 Adapter aus ABS mit USB-Eingang 2.0. Der Ladeadapter hat einen Input: 100V-250V 50-60Hz 0,35A und Output: 5V/3,1A, 9V/2,0A, 12V/1,5A mit einer Ausgangsleistung von 18W.

⊥ 42 x 25 x 85 mm

➤ PDP, DUV

## Bleiben Sie in Verbindung

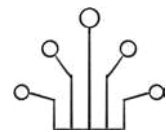

127



114



106

## Minsky 97090

Adapter-Set aus Aluminium bestehend aus: 1 Adapter USB-A auf USB-C und 1 Adapter USB-C auf USB-A. USB Technologie 2.0. Geliefert in einer Einzelschachtel aus PP.

⊥ 37 x 40 x 18 mm

➤ PDP, DUV, SCR

## Emmy 97153

USB Kabel 3-in-1 aus ABS und PVC. Geeignet zum Aufladen von Mobilgeräten. Verfügt über einen USB Typ C und einen 2-in-1-Stecker, kompatibel mit Micro USB Eingang und iOS. Geliefert in einer Schachtel aus PP.

⊥ Schachtel: Ø53 x 20 mm

➤ PDP, DUV

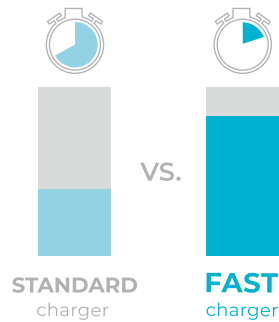

# SUPER FAST

## In Kombination mit den Ladegeräten

97160 / 97362



### **Burnell** 97908

Induktive Ladestation aus ABS mit Hintergrundbeleuchtung und gummierter Oberfläche. Diese Schnellladestation verfügt über einen USB Ladekabel und hat Inputs: 5V/2A und 9V/1,67A. Die Ausgangsleistung liegt bei 10W. Kabellose Ladung nur möglich bei Smartphones mit induktiver Ladetechnologie.

∅99 x 9 mm | Kabel: 1000 mm

LSR



### **Caroline** 97903

Induktive Ladestation aus ABS mit USB Hub 2.0. Mit 5V/2A Eingang, 5V/0.5-1A Ausgang, 2 Ausgang USB-A, Eingang UBS-C und einer Ausgangsleistung von 5W. Geeignet für Smartphones, die durch kabellose Ladetechnologie unterstützt werden. Inklusive USB-C Ladekabel.

90 x 90 x 10 mm

PDP, DUV, SCR

### **Joule** 97907

Induktive Ladestation aus Aluminium und ABS. Die Ladestation verfügt über Inputs: 5V/2A und 9V/1,67A, Outputs: 5V/1A und 9V/1A und bietet eine Ausgangsleistung von 10W. Geeignet für Smartphones, die durch kabellose Ladetechnologie unterstützt werden. Inklusive USB-C Ladekabel. Geliefert in einer Geschenkschachtel.

Ladegerät: ∅98 x 6 mm | Kabel: 1000 mm

PDP, DUV

# Vervollständigen Sie Ihren Schreibtisch

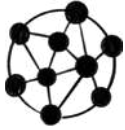

127

## Henry 97060

Digitale Tischuhr mit Kalender und einer LR44 Batterie.

∓ 105 x 30 x 27 mm

➤ PDP, DUV



103



106

## Jannes 97318

USB Hub 2.0 mit 4 Anschlüssen, ermöglicht den sofortigen Anschluss von bis zu vier USB-Geräten

∓ 52 x 41 x 12 mm

➤ PDP, DUV



103



105



114

## Gardner 97357

USB Hub 2.0 aus ABS mit 4 Anschlüssen.

∓ Ø52 x 18 mm

➤ PDP, DUV



127

## Dene 97070

Digitale Wetterstation mit einem LCD Bildschirm und Informationen bzgl. Kalender, Wetter und Wetterprognosen sowie Alarmfunktion. Inklusive 2 AAA Batterien.

∓ 130 x 130 x 19 mm

➤ LSR, PDP, SCR



127

## Edem 97065

Tischuhr mit Kalender- und Temperaturanzeige, Alarmfunktion und einem Kugelschreiberbehälter aus Acryl. Inklusive 1 CR2025 Batterie.

∓ 95 x 118 x 50 mm

➤ PDP, DUV



127

## Enfield 97765

Taschenrechner mit Dual Power und 8 Ziffern-Anzeige. Inklusive 1 AG10 Batterie.

∓ 151 x 112 x 28 mm

➤ PDP





18 LEDs mit hoher Lichtleistung

**Grahame** 94744

Schreibtischlampe aus ABS mit Lautsprecher. Diese Lampe hat 18 LEDs mit hoher Lichtleistung, Tastknopf, flexiblen Arm, BT-Übertragung, Stereo 3,5-mm-Verbindung mit 5W/4Ω. Wiedergabedauer bis zu 6 Stunden. Es ermöglicht die Verbindung zur Playlist des Mobilgerätes. Enthält einen USB-C Ladekabel. Geliefert in einer Geschenkschachtel

100 x 225 x 100 mm | Schachtel: 110 x 235 x 105 mm

PDP



3 Helligkeitsstufen



**Nesbit II** 97141

Tragbare Tischleuchte aus ABS (65% rABS) mit 140 Lumen und einem Clip zum Befestigen an eine Oberfläche. Der Sockel ist rutschfest und die Leuchte kann um 360° gedreht werden, um die Richtung des Lichts einfach anzupassen. Sie hat eine eingebaute 1200 mAh Lithium-Batterie. Sie verfügt über einen Ein/Aus-Schalter mit 3 Helligkeitsstufen: helles Licht (ca. 3 Stunden Nutzungsdauer), mittleres Licht (ca. 7 Stunden Nutzungsdauer) und gedimmtes Licht (ca. 30 Stunden Nutzungsdauer). Inklusive USB-C-Kabel zum Aufladen des Akkus. Geschenkschachtel aus Kraftpapier.

122 x 58 x 456 mm

PDP





**Simon 8Gb** 97434

Mini UDP Stick aus Aluminium mit 8 GB.  
 Geliefert in einer Schachtel aus PP.  
 33 x 12 x 6 mm | Schachtel: 68 x 25 x 15 mm  
 LSR, PDP

Preise auf Anfrage



**Boyle 8Gb** 97435

USB Stick mit 8 GB und einem Metallclip.  
 Geliefert in einer Schachtel aus PP.  
 Für Lieferungen nach DE muss die  
 Gema-Gebühr in Höhe von 0,24 Eur/Stck mit  
 kalkuliert werden.  
 55 x 17 x 8 mm | Schachtel: 68 x 25 x 15 mm  
 LSR, PDP

Preise auf Anfrage



**Claudius 32Gb** 97546

USB Stick mit einer Kapazität von 32 GB mit  
 gummierter Oberfläche und Metallclip. Geliefert  
 in einer Schachtel.  
 56 x 19 x 10 mm | Schachtel: 86 x 45 x 20 mm  
 LSR, PDP, SCR

Preise auf Anfrage

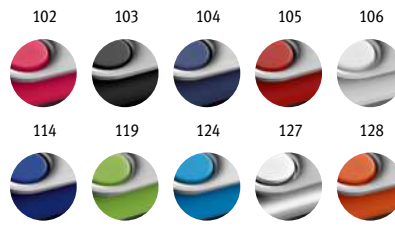

**Claudius** 97548 / 97549 / 97433

USB Stick mit unterschiedlichen Speichern, gummierter Oberfläche und Metallclip.  
 Geliefert in einer Schachtel.  
 97548: Speicher 4GB. Farben: 103, 104, 105, 106, 119, 124 und 127.  
 97549: Speicher 8GB. Farben: 102, 103, 104, 105, 106, 119, 124, 127 und 128.  
 97433: Speicher 16GB. Farben: 103, 105, 106, 114, 119, 124 und 127.  
 56 x 19 x 10 mm | Schachtel: 86 x 45 x 20 mm  
 LSR, PDP, SCR

Preise auf Anfrage

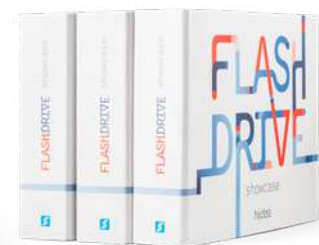

**70070**

Mustermappe online  
 erhältlich

Mit Karabiner



**Bragg 8Gb** 97438

USB Stick aus PU mit 8 GB und einem Karabiner. Geliefert in einer Geschenkschachtel.

∓ 100 x 26 x 11 mm | Etui: 115 x 60 x 25 mm

➤ LSR, HTS, PDP

Preise auf Anfrage

103



**Savery** 97524

Kugelschreiber aus ABS mit einem Metallclip und einen UDP Stick mit einer Kapazität von 4 GB. Der UDP Stick kann im Inneren des Kugelschreibers aufbewahrt werden. Geliefert in einer Schachtel (ungefalten geliefert).

∓ Ø12 x 144 mm | Schachtel: 150 x 15 x 19 mm

➤ PDP, HTS, SCR

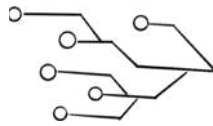

**Wallace 8Gb** 97437

UDP Flash-Laufwerkkarte aus ABS mit 8 GB im Kreditkartenformat.

∓ 86 x 54 x 3 mm | Schachtel: 103 x 72 x 10 mm

➤ PDP, DUV, SCR

Preise auf Anfrage

106



104



103



104



**Avery** 92352

Laptophülle aus Softshell für einen Laptop bis zu 14\"/>

∓ 355 x 280 x 30 mm

➤ TRS, TRD







**Planck** 97156

Smartphone-Halter aus Aluminium für das Auto mit einem 360° drehbaren magnetischen Metallstück, um die Position des Smartphones anzupassen. Das Metallplättchen besitzt eine Klebefläche um es am Smartphone anzubringen.

∓ Ø35 x 44 mm

➤ LSR



**Euler** 97338

Handyhalter aus ABS für das Auto, das einfach an der Autolüftung befestigt werden kann.

∓ 50 x 97 x 28 mm

➤ PDP, DOM



**Pauling** 97316

USB Kfz-Adapter aus ABS mit 2 Ausgängen 5V/1-2.1A. Geeignet zum Aufladen von Mobilgeräten.

∓ 37 x 80 x 26 mm

➤ PDP



103 105 106 114 128



**Carver** 93321

Kartenetui aus Silikon für Smartphone mit einem Aufkleber auf der Rückseite und einer Handyhalterung.

∓ 57 x 96 x 5 mm

➤ SCR



103 105 106 114 124 128



**Shelley** 93320

Kartenetui aus Silikon für Smartphone mit einem Aufkleber auf der Rückseite.

∓ 57 x 87 x 3 mm

➤ SCR

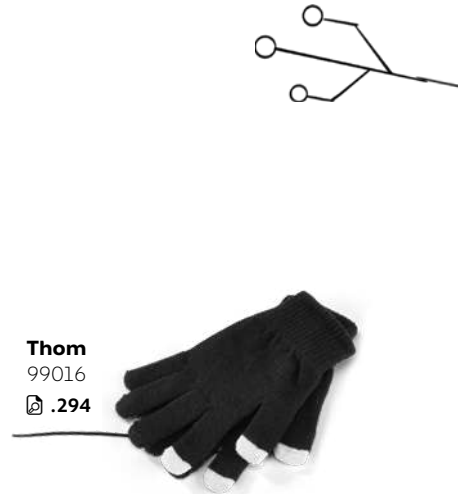

**Thom** 99016

∓ .294

➤ .294



**Poppy** 93265

∓ .248

➤ .248



**Meitner** 93333

∓ .248

➤ .248



103 105 106 114 119



**Hooke** 97367

Handyhalter aus ABS und TPR.

∓ Geschlossen: 89 x 30 x 9 mm

➤ PDP, DUV, SCR



103 105 106 114 119



**Hide** 57951

Webcam-Schutz aus PP mit Schiebedeckel vorne und Aufkleber auf der Rückseite. Diese Schutzabdeckung ist für Smartphone, Tablet und Laptop geeignet.

∓ 43 x 13 mm | Geschlossen: 32 x 13 mm

➤ PDP, DUV

# BÜRO & SCHREIBTISCH



# Emerge Collection

Eine Kollektion, die Nachhaltigkeit mit Technologie verbindet.



104



## Emerge Folder II 93580

Schreibmappe A4 aus PET 300D (100% rPET) mit Gummiband. Innenbereich aus PET 210D (100% rPET) mit diversen Taschen, Kugelschreiberhalter (Kugelschreiber ist nicht enthalten) und einem Notizblock mit 20 linierten Blättern aus nachhaltiger Forstwirtschaft. Geliefert in einem Non-Woven Beutel.

230 x 330 x 50 mm

TR5 TRD



104



## Emerge Folder 93579

Schreibmappe A4 aus PET 300D (100% rPET) mit Reißverschluss. Innenbereich aus PET 210D (100% rPET) mit diversen Taschen, ein Fach für einen Smartphone bis 6,5", Kugelschreiberhalter (Kugelschreiber ist nicht enthalten) und einem Notizblock mit 20 linierten Blättern aus nachhaltiger Forstwirtschaft. Geliefert in einem Non-Woven Beutel.

250 x 340 x 40 mm

TR5 TRD







Kabellose Ladestation



103



### A5 **Emerge A5 Folder** 93581

-  Schreibmappe A5 aus 300D PET (100% rPET) mit einem integriertem kabelloses Ladegerät. Dieses hat eine Akku-Kapazität von 5.000 mAh, eine Ladeleistung von 10W und verfügt über einen Eingang/Ausgang 5V/2.1A.
-  Enthält einen Typ C USB Ladekabel. Die Mappe beinhaltet ein Fach für einen Smartphone bis zu 6,5", drei Kartenfächer, vier LED Leuchten, einen Knopf on/off, Halter für Kugelschreiber (nicht enthalten), Smartphone und USB Kabel,
-  einen Notizblock mit schwarzem Hardcover und 64 linierten Seiten. Das Papier ist in Elfenbeinfarbe und stammend aus nachhaltiger Forstwirtschaft. Auf der Vorderseite der Schreibmappe ist ein ovales Symbol aufgedruckt, dieser zeigt die Ladefläche an. Geliefert in einer Schachtel.

165 x 225 x 25 mm

SCR, TRD, TRS



103



123

**A4 Paszo 92044**

Schreibmappe A4 aus PU und Mikrofaser mit Reißverschluss, einem Dokumenten- und Kartenfach und einem Notizblock mit 20 linierten Blättern. Kugelschreiber nicht enthalten. Veredelbares Metallplättchen.

245 x 325 x 40 mm | Plättchen: 16 x 45 mm

LSR, TRD, TRS

**A4 Auster 92073**

Schreibmappe A4 aus 600D mit Ringbuchablage und Reißverschluss. Diese Mappe hat eine Vordertasche und ein Dokumenten- und Kartenfach. Enthält ein Notizblock mit 20 linierten Blättern. Kugelschreiber und USB-Stick nicht enthalten.

260 x 340 x 35 mm

TRS, TRD



128



103



**A4 Fitzgerald 92040**

Schreibmappe A4 aus PU und 800D mit Gummiband, Dokumentenfach, Innenseite mit 3 Fächern aus Mikrofaser und einem Notizblock mit 20 linierten Blättern. Kugelschreiber nicht enthalten.

245 x 315 x 15 mm

TRS, TRD

**A4 Cussler 92049**

Schreibmappe A4 aus 600D mit einem Notizblock mit 20 linierten Blättern, Innentasche und Kugelschreiberhalter (Kugelschreiber ist nicht enthalten).

240 x 320 x 10 mm

TRS, TRD





123

104



**A4 Riordan 92067**

Schreibmappe A4 aus Leinenimitation und PU mit Magnetverschluss, einem Smartphone- und Kartenfach. Die Mappe hat ein veredelbares Metallplättchen mit gummierter Oberfläche und ein Notizblock mit 20 linierten Blättern. Kugelschreiber und Zubehör nicht enthalten.

233 x 310 x 18 mm | Plättchen: 50 x 30 mm

LSR, TRD, TRS

**A5 Pynchon 92066**

Schreibmappe A5 aus Leinenimitation und PU, mit einem Magnetverschluss, einem Smartphone- und Kartenfach. Die Mappe hat ein veredelbares Metallplättchen mit Gummioberfläche und ein Notizblock mit 20 linierten Blättern.

183 x 252 x 18 mm | Plättchen: 50 x 30 mm

LSR, TRD, TRS



160



160



160



**A4 Puzo 93463**

Mappe aus Kraftpapier A4 (400 g/m<sup>2</sup>) mit zwei Innentaschen.

230 x 307 mm

SCR, TRD, TRS



**A4 Poe 92046**

Mappe aus Kraftpapier A4 (450 g/m<sup>2</sup>) mit einem Dokumentenfach und Kartenhalterung. Diese Mappe beinhaltet einen Notizblock mit 20 recycelten (60%) unlinierten Blättern und einen Kugelschreiber.

230 x 320 x 15 mm

PDP, DUV, SCR, TRD, TRS



**A4 Serpa 92069**

Schreibmappe A4 aus Kork mit einem Karten- und Dokumentenfach und einem Notizblock mit 20 unlinierten Blättern in Elfenbeinfarbe. Kugelschreiber ist nicht enthalten. Geliefert in einer Tasche aus Non-Woven.

239 x 307 x 17 mm | Beutel: 285 x 350 mm

LSR, SCR, TRD, TRS





**A5 Freud 93578**

Notizbuch A5 mit Kugelschreiber aus Kork, mit 192 linierten Seiten in Elfenbeinfarbe aus nachhaltiger Forstwirtschaft. Der Kugelschreiber ist blauschreibend. Geliefert in einer Geschenkschachtel aus Kraftpapier.

140 x 210 mm

LSR, SCR, TRD, TRS

# Kork

Die Einzigartigkeit eines edlen und natürlichen Materials wie Kork ist der perfekte Weg, um Markenbewusstsein zu verbreiten.



103



**B6 Vicente 93285**

Notizbuch A6 mit Hardcover aus Kork und PET (50% rPET) mit 140 unlinierten Seiten aus recyceltem Kraftpapier (100%) (70 g/m<sup>2</sup>). Enthält einen Kugelschreiberhalter, Kugelschreiber aus Weizenstrohfaser und ABS mit Clip. Blauschreibende Mine.

Notizbuch: 130 x 178 mm | Kugelschreiber: Ø10 x 141 mm

SCR, LSR

**Goya**  
91795  
.69



124

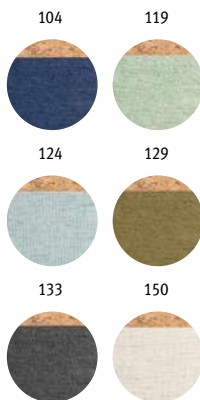

**A5 Klee 93277**

Notizbuch A5 mit Hardcover aus Kork und Leinen. 192 linierte Seiten aus elfenbeinartigem Papier stammend aus nachhaltiger Forstwirtschaft, einem Kugelschreiberhalter (Kugelschreiber nicht enthalten). Geliefert in einem Kraftpapierumschlag mit Etikett.

140 x 210 mm

LSR, DUV, SCR, TRD, TRS



160



**A6 Adams A6 93720**

Notizbuch A6 aus Kork mit 160 unlinierten Seiten in Elfenbeinfarbe und einem Trennband.

90 x 142 mm

LSR, SCR, TRD, TRS



**A5 Adams A5 93719**

Notizbuch A5 aus Kork mit 160 unlinierten Seiten in Elfenbeinfarbe und einem Trennband.

140 x 210 mm

LSR, SCR, TRD, TRS



Re-Lando Set  
91778  
📦 .65

140 Seiten auf  
recycltem Papier



**A5 Dickens A5** 93485  
Notizblock A5 aus Bambus mit 140 recycelten und linierten Seiten (100%), Gummiband und Kugelschreiberhalter, inklusive Kugelschreiber.  
📏 135 x 180 mm  
🚚 PDP, LSR, SCR







**A5 Orwell** 93281  
A5-Notizbuch mit festem Einband aus Bambus und Kork. Enthält 160 Seiten aus 100 % Recyclingpapier, elfenbeinfarbene Seite, Trennstreifen, Gummiband und einen Kugelschreiberhalter (Kugelschreiber nicht im Lieferumfang enthalten).  
📏 140 x 210 mm  
🚚 SCR, LSR







# Baumfreies Papier

Null Ausschuss

-  COVER AUS NATÜRLICHEN MATERIALIEN
-  CHEMIKALIEN- UND SÄUREFREIES PAPIER
-  JEDES NOTIZBUCH SPART BIS ZU 9 LITER WASSER
-  BLÄTTER AUS RECYCELTER BAUMWOLLE

**1 Tonne recycelte  
Baumwolle spart:**

-  24 BÄUME
-  957 KG CO2
-  65 000 L WASSER



## Elefantendung

Notizbuch aus Elefantendung (95%). Das Papier ist aus Baumwollverwertung hergestellt und sehr haltbar. Enthält Papierband mit Abbildungen. Es wurde keinerlei Verwertung erstellt und es wurden keine Chemikalien oder Bäume für die Herstellung dieser Notizbücher benutzt.

**A5 Organic Rigid** 93294  
 A5 Hardcover, 120 linierte Seiten.

**A5 Organic Semi-Rigid** 93288  
 A5 Semi Hardcover, 100 linierte Seiten.

**A6 Organic Soft** 93291  
 A6 Softcover, 52 unlinierte Seiten.



## Teeblattverwertung

Notizbuch aus organischer Teeblattverwertung (65%). Das Papier ist aus Resten der Baumwollverarbeitung hergestellt und ist damit sehr haltbar. Enthält Papierband mit Abbildungen. Es wurden keine zusätzlichen Bäume, weitere Stoffe oder Chemikalien verwendet.

**A5 Teepad Rigid** 93296  
 A5 Hardcover, 120 linierte Seiten.

**A5 Teepad Semi-Rigid** 93290  
 A5 Semi Hardcover, 100 linierte Seiten.

**A6 Teepad Soft** 93293  
 A6 Softcover, 52 unlinierte Seiten.





## Kaffeebohnhülsen

Notizbuch aus organischen Kaffeebohnhülsen (65%). Das Papier ist aus Resten der Baumwollverarbeitung hergestellt und ist damit sehr haltbar. Enthält Papierband mit Abbildungen. Es wurden keine zusätzlichen Bäume, weitere Stoffe oder Chemikalien verwendet.



### A5 **Coffeepad Rigid** 93295

A5 Hardcover, 120 linierte Seiten.

### A5 **Coffeepad Semi-Rigid** 93289

A5 Semi Hardcover, 100 linierte Seiten.

### A6 **Coffeepad Soft** 93292

A6 Softcover, 52 unlinierte Seiten.



## Steinpapier:

Sanfte Textur

Wasserdicht

Beständig

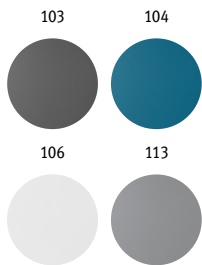

### A5 **Queiros** 93283

Notizbuch A5 (620g/m<sup>2</sup>) mit Softcover aus 100% Steinpapier (wasserabweisend). Mit 128 unlinierten Seiten (120g/m<sup>2</sup>).

140 x 210 mm

SCR



### A5 **Crane** 93284

Notizbuch A5 mit Hardcover (wasserabweisend). Mit 128 unlinierten Seiten aus 100% Steinpapier (120g/m<sup>2</sup>).

150 x 210 mm

SCR, DUV, HTS

# Recyceltes Leder

Dieses kann aus gebrauchten Möbeln, Kleidung oder Schuhen hergestellt werden, sowie aus Lederüberschuss von anderen Produkten.



Mit Innentasche



A5 **Matisse** 93087

Notizbuch A5 aus recyceltem Leder (75%) mit 192 linierten Seiten, stammend aus nachhaltiger Forstwirtschaft, in Elfenbeinfarbe und Kugelschreiberhalter (Kugelschreiber nicht enthalten). Dieser hat ein schwarzes Gummi- und Trennband und ist mit einer Innentasche ausgestattet. Geliefert in schwarzem Kartonetui.

140 x 210 mm

SCR, HTS, TRD, TRS

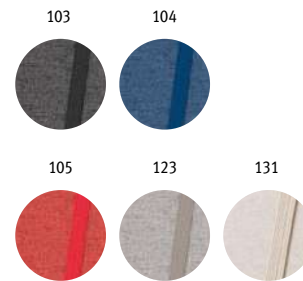

A5 **Boyd** 93276

Notizbuch A5 mit Hardcover aus PET (50% rPET). 192 linierte Seiten aus elfenbeinartigem Papier stammend aus nachhaltiger Forstwirtschaft, einem Trennband und einem Gummiband.

140 x 210 mm

TRS, TRD



Recyclete  
Milchpackungen



103



A5 **Milky** 93271

A5 Notizbuch mit festem Einband aus recycelten Milchkartons, ein Beitrag zur Wiederverwendung des in den Kartons enthaltenen Kartons und Aluminiums. Enthält 160 Seiten, 100% Recyclingpapier, elfenbeinfarbenes Innenfutter, Trennstreifen und Gummiband.

145 x 210 mm

SCR, HTS

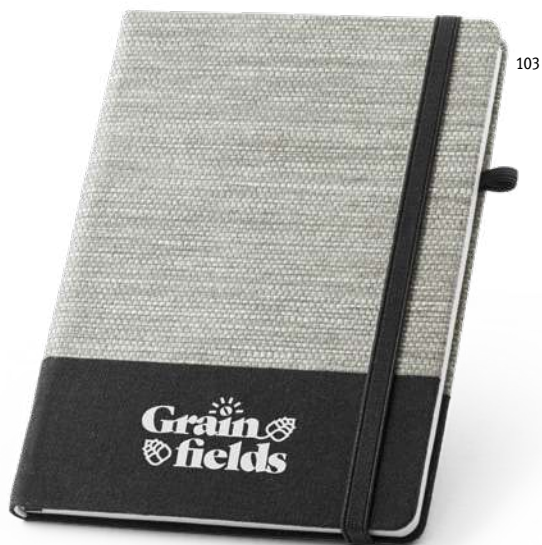

103

A5 **Rousseau** 93268

Notizbuch A5 mit Hardcover aus Stroh und Canvas-Baumwolle und abgerundeten Ecken. 192 linierte Seiten, Trennband, Gummiband und Kugelschreiberhalter

150 x 210 mm

TRS, TRD



160



A5 **Neruda** 93275

Notizbuch A5 mit Hardcover aus Naturstroh. Mit einem veredelbaren Metallplättchen, das auf der Vorderseite angebracht werden kann. 192 linierte Seiten aus elfenbeinfarbigem Papier stammend aus nachhaltiger Forstwirtschaft.

150 x 210 mm | Plättchen: 30 x 15 mm

LSR, DUV, SCR





**A5 Lispector 93724**

Notizbuch A5 mit Hardcover aus PU und Magnetverschluss, 192 unlinierte Seiten, in Elfenbeinfarbe und einem Kugelschreiberhalter (Kugelschreiber nicht enthalten). Geliefert in einem Beutel aus Non Woven.

148 x 210 mm | Beutel: 185 x 240 mm

TRS, HTS, TRD

**A5 Russel 93788**

Mappe aus PU und Polyestergerewebe mit abnehmbarem Notizbuch mit 160 unlinierten Seiten. Die Mappe hat einen Magnetverschluss, eine Außentasche, eine Innentasche und einen Kugelschreiberhalter (Kugelschreiber nicht enthalten). Geliefert in einem Beutel aus Non Woven.

155 x 215 mm | Beutel: 205 x 250 mm

SCR, TRD, TRS



280  
Seiten

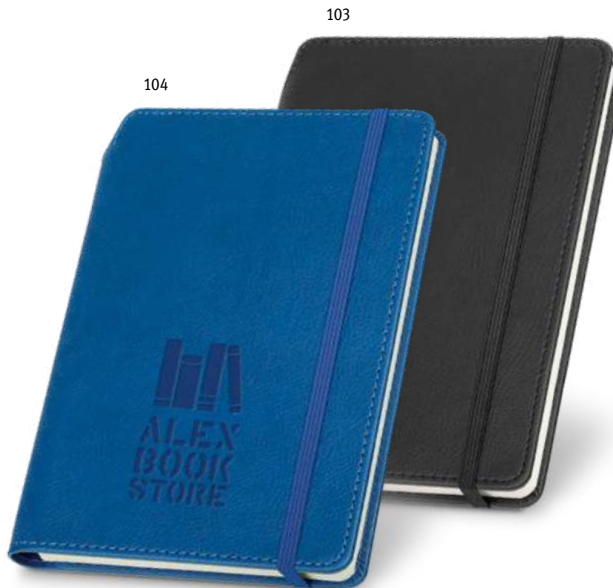

**A5 Shakespeare 93789**

Notizbuch A5 mit Hardcover aus PU mit 280 unlinierten Seiten in Elfenbeinfarbe, einem Kugelschreiberhalter (Kugelschreiber nicht enthalten) und einem Gummiband. Geliefert in einem Beutel aus Non-Woven.

145 x 210 mm | Beutel: 185 x 240 mm

SCR, DUV, HTS, TRD, TRS



**A5 Moriah 93799**

Notizbuch A5 mit Hardcover aus PU, 192 linierten Seiten, einem Kugelschreiberhalter (Kugelschreiber nicht enthalten) und einem Gummiband.

140 x 210 mm

LSR, HTS

## EUROPEAN DESIGN

THE BRAND THAT MATCHES

Entdecken Sie online mehr

[branve.com](http://branve.com)

 @branve.official

 @branve\_official



### Finden Sie weitere Produkte

 .75 Schreibware

 .92 Bags

#### Empire Collection

92680

92359





92360



 .92



103

#### A5 Empire Notebook 93598

     EMPIRE ist ein A5-Notizblock in einem modernem, minimalistischem und Business Design. Der harte PU-Einband schützt das Innere, das geschickt in drei verschiedene Bereiche unterteilt ist, die jeweils durch ein Trennblatt gekennzeichnet sind. Die 240 Seiten aus Papier aus nachhaltiger Forstwirtschaft sind proportional in linierte, unlinierte und gepunktete Seiten unterteilt. Sein minimalistisches Design wird durch das für diese Produktlinie charakteristische Metalldetail am Reißverschluss ergänzt, das seine Eleganz noch verstärkt. Das Produkt wird mit einem Kugelschreiberhalter (nicht im Preis enthalten) und in einer Geschenkbox geliefert.

 Notizblock: 150 x 210 mm | Schachtel: 197 x 28 x 262 mm  
 LSR, HTS



#### Dynamic Collection

92682





92187



 .96



104

#### A5 Dynamic Notebook 93597

     Notizbuch Dynamic A5 ist praktisch und funktionell, dieser wurde mit einem Hauch von städtischer Eleganz konzipiert. Von Aussen besteht das Notizbuch aus hochwertig, flacher und strukturierter Lederimitation. Es besteht aus zwei Notizbüchern, die separat benutzt und geschlossen werden können. Die 256 Seiten, aus nachhaltiger Forstwirtschaft, sind proportionell eingeteilt in unlinierte und linierte Blätter. Das Band, das eine unterschiedliche Farbe beidseitig aufweist, dient zur Unterscheidung beider Notizbücher und diese werden mit Hilfe eines Magnetverschlusses geschlossen. Das Design ist einzigartig und die doppelseitige Nutzung zeichnet diesen als unabdingbar in alltäglichen Momenten aus. Geliefert in einer Geschenkbox.

 Notizblock: 150 x 210 mm | Schachtel: 200 x 30 x 265 mm  
 LSR, HTS, SCR

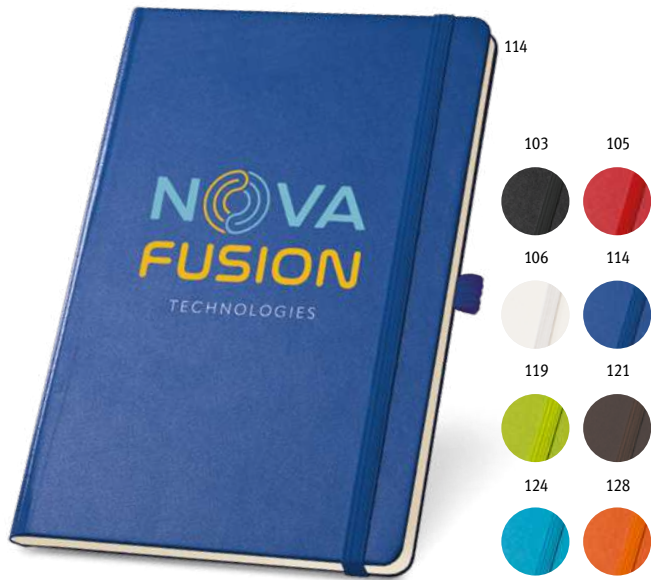

**A5 Twain 93494**

A5 Notizbuch mit 160 linierten Seiten in Elfenbeinfarbe. Mit festem Einband, Innentasche, Trennstreifen, Gummiband und Kugelschreiberhalter (Kugelschreiber nicht enthalten)

140 x 210 mm

SCR, DUV, HTS, TRD, TRS



**A5 Corbin 93717**

Notizbuch A5 mit Hardcover aus PU. Enthält 160 linierte Seiten, Trennband, Gummiband und Kugelschreiberhalter (Kugelschreiber nicht enthalten).

140 x 210 mm

SCR, DUV, HTS, TRD, TRS



**A5 Hemingway 93487**

Notizbuch A5 mit Hardcover aus PU, 160 unlinierte Seiten und einem Gummiband.

140 x 210 mm

SCR, DUV, HTS, TRD, TRS



**pocket Meyer 93425**

Notizbuch im Taschenformat mit Hardcover aus PU. Dieses Notizbuch hat 160 unlinierte Seiten, ein Trennband und ein Gummiband.

90 x 140 mm

SCR, DUV, HTS, TRD, TRS





**Lucian**  
91731  
€ .89



## Hardcover in Neonfarbe

Das passende Notizbuch um Ihren Notizen  
mehr Farbe zu geben.

Seiten mit schwarzer  
Umrandung

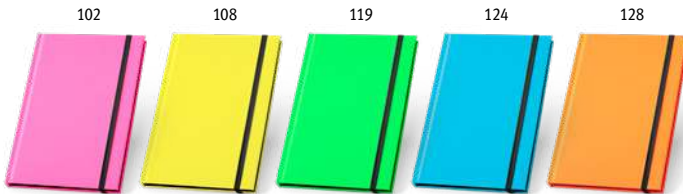

102

108

119

124

128

**Watters** 93269

Notizbuch A5 mit Hardcover aus PU in Neonfarbe,  
192 linierten Seiten mit schwarzer Umrandung, einem  
Trennband und einem Gummiband.

140 x 210 mm

LSR, DUV, HTS, SCR, TRD, TRS



108

Gravur in farblicher Abstimmung  
mit dem Gummiband



105



119



124



128



119



104



Jeansähnlicher  
Stoff

**Roth** 93592

Notizbuch A5 mit Hardcover aus PU und 160 linierten  
Seiten, einer Innentasche, einem Gummiband und einem  
Kugelschreiberhalter (Kugelschreiber nicht enthalten). Das  
Notizbuch hat einen farbigen Untergrund, der eine Lasergravur  
in der Farbe des Gummibandes ermöglicht.

140 x 210 mm

LSR, DUV, HTS, SCR, TRD, TRS

**Denim** 93594

Notizbuch A5 mit jeansähnlichem  
Stoff ausgekleidet. Dieses besteht aus  
192 linierten Seiten, einem elastischen  
Verschlussband, einer Innentasche und einem  
Kugelschreiberhalter (Kugelschreiber nicht  
enthalten).

140 x 210 mm

TRS, TRD



Für weitere technische  
Eigenschaften  
klicken Sie bitte hier

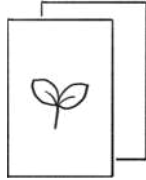

104

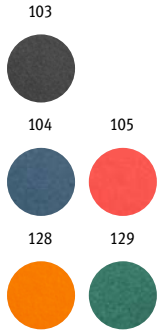

105

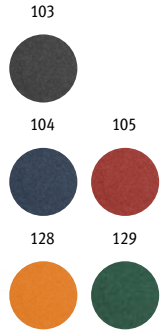

**B7 Rayssa 93462**  
 Notizblock B7 mit 60 linierten Seiten aus recyceltem Papier (65%) mit Hardcover aus Karton.  
 93 x 125 mm  
 SCR, TRD, TRS

**A5 Ecown 93495**  
 Notizbuch A5 mit Hardcover aus Karton und 80 linierten Seiten.  
 140 x 210 mm  
 SCR, TRD, TRS



160



160

Mit Innentasche



**A5 Kostova 93439**  
 Notizbuch A5 mit Hardcover aus recyceltem Karton (65%), 80 linierten Seiten aus recyceltem Papier und einer Innentasche.  
 144 x 210 mm  
 TRS, SCR, TRD



**B7 Bulfinch 93461**  
 Notizbuch B7 mit Hardcover aus recyceltem Karton (65%) und 60 unlinierten Seiten aus recyceltem Papier.  
 93 x 125 mm  
 SCR, TRD, TRS





160



**A6 Alcott A6 93274**

Notizbuch A6 mit Hardcover aus Karton (250 g/m<sup>2</sup>), 80 unlinierten Seiten, genäht und aus recyceltem Papier, stammend aus nachhaltiger Forstwirtschaft.

100 x 145 mm

SCR, TRD, TRS



160



**A5 Alcott A5 93273**

Notizbuch A5 mit Hardcover aus Karton (250 g/m<sup>2</sup>), 80 unlinierten Seiten, genäht und aus recyceltem Papier, stammend aus nachhaltiger Forstwirtschaft.

140 x 210 mm

SCR, TRD, TRS



160



**A4 Alcott A4 93272**

Notizbuch A4 mit Hardcover aus Karton (250 g/m<sup>2</sup>), 80 unlinierten Seiten, genäht und aus recyceltem Papier, stammend aus nachhaltiger Forstwirtschaft.

210 x 300 mm

SCR, TRD, TRS



Blätter sind auf dem Notizbuch-Rücken genäht







160



**Eliot** 93792

Büro-Set aus Karton mit einem Notizblock (160 linierte Seiten aus recyceltem Papier - 10%), 6 Haftnotizsätzen (mit je 25 Blatt), einem 12cm langen Lineal, einem Kugelschreiber, einem Visitenkartenfach und einer Abdeckung mit Gummiband.

110 x 153 mm  
PDP, DUV, SCR



103

160

**Cooper** 93791

Haftnotizblock mit Hardcover aus Karton, 6 farbigen Sätzen (je 25 Blatt), einem Notizblock mit 100 unlinierten Seiten und einem Kugelschreiber.

100 x 150 mm  
PDP, SCR, TRD, TRS



160

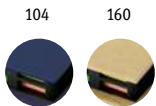

**Lovecraft** 93793

Haftnotizblock aus Karton mit 12 farbigen Sätzen (je 40 Blatt).

85 x 132 x 15 mm  
PDP, DUV, SCR



106



**Stooky** 93421

Haftnotizblock mit 5 farbigen Sätzen (je 20 Blatt).

80 x 60 x 3 mm  
PDP, SCR, TRD, TRS



104

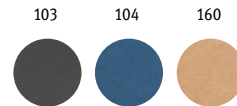

**Lewis** 93426

Haftnotizblock mit 7 farbigen Sätzen (je 25 Blatt). Diese bestehen aus kleinen, mittleren und großen Haftnotizen.

80 x 105 x 9 mm  
SCR, TRD, TRS

Inklusive Bleistift mit Radiergummi



**A7 Bronte 93422**

Notizbuch mit Hardcover aus Karton, 140 unlinierten Seiten aus recyceltem Papier (60%), einem Gummiband und einem Bleistift.

82 x 105 mm

SCR, DUV, PDP, TRD, TRS



**pocket Flaubert 93709**

Notizbuch mit Hardcover aus Karton, 160 unlinierten Seiten aus recyceltem Papier (65%) und einem Trennband.

100 x 140 mm

PDP, DUV, SCR, TRD, TRS



**A5 Magritte 93481**

A5 Notizbuch mit 160 linierten Seiten aus recyceltem Papier (60%) mit Hardcover aus Karton. Mit Gummiband und Trennband in der gleichen Farbe.

137 x 210 mm

SCR, DUV, TRD, TRS



**pocket Marlowe 93707**

Notizblock im Taschenformat mit Hardcover aus Karton und 120 linierten Seiten aus recyceltem Papier (65%).

100 x 140 mm

PDP, SCR, TRD, TRS



**pocket Ringord 93427**

Notizblock mit Hardcover aus Karton und 120 unlinierten und recycelten Seiten (60%). Inklusive Kugelschreiber.

105 x 145 mm

PDP, HTS, SCR, TRD, TRS



**B6 Asimov 93715**

Notizblock B6 mit Hardcover aus Kraftpapier und 120 unlinierten Seiten aus recyceltem Papier (60%). Kugelschreiber enthalten.

130 x 177 mm

PDP, DUV, SCR, TRD, TRS



**B6 Rothfuss 93482**

Notizblock B6 mit einem Hardcover, 160 recycelten (60%) und linierten Seiten und einem Kugelschreiberhalter (inklusive Kugelschreiber).

125 x 180 mm

PDP, SCR, TRD, TRS



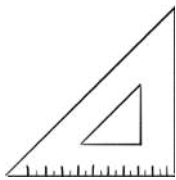

### Stephenie 93565

Lineal mit bedruckter Skala von 15 cm, abgerundet und einem integrierten Clip.

± 174 x 31 x 2 mm

✓ DUV, SCR



### MADE IN EUROPE

#### William 93531

Lineal aus PS mit einer geprägten Skala von 15 cm. Ideal, um jedes Schul-, Büro- oder Heimset zu vervollständigen. Made in Europe.

± 163 x 25 x 3 mm

✓ SCR, DUV

### MADE IN EUROPE

#### Frederick 93532

Lineal aus PS mit einer geprägten Skala von 20 cm. Ideal, um jedes Schul-, Büro- oder Heimset zu vervollständigen. Made in Europe.

± 211 x 28 x 2 mm

✓ SCR, DUV

### MADE IN EUROPE

#### Becky 93533

Lineal aus PS mit einer geprägten Skala von 25 cm. Ideal, um jedes Schul-, Büro- oder Heimset zu vervollständigen. Made in Europe.

± 259 x 30 x 3 mm

✓ SCR, DUV

### MADE IN EUROPE

#### Arthur 93553

Lineal aus PS mit einer geprägten Skala von 30 cm. Ideal, um jedes Schul-, Büro- oder Heimset zu vervollständigen. Made in Europe.

± 309 x 32 x 2 mm

✓ SCR, DUV



### Siza 91935

Weißes Radiergummi aus TPR mit farbiger PP-Schutzhülle. Ermöglicht es zu radieren ohne das Papier zu beschädigen. Abgerundetes Radiergummi. Ideal für die Schule.

± 55 x 33 x 13 mm

✓ PDP, DUV



### Austen 91917

Radiergummi aus TPR in weiss.

± 55 x 22 x 12 mm

✓ SCR, DUV



### Yeats 53569

Ausweishalter mit ausziehbarem Metallclip (bis zu 900 mm) mit transparentem Clip und einem Druckknopf um eine Ausweishülle zu befestigen. Der einziehbare Mechanismus erlaubt ein zielgerichtetes Vorzeigen des Ausweises.

± Ø32 x 7 mm

✓ PDP, DOM



# SCHREIBWARE





160



**Infinity 91773**

Bambusschreiber, tintenfrei, mit einer graphitlegierten Spitze und langer Schreibleistung. Anspitzen nicht erforderlich. Das Geschriebene kann wegradiert werden.

∅ 8 x 138 mm

LSR, PDP



103

127



**Monet 91792**

Tintenfreier Metallschreiber mit einer Spitze aus Graphitlegierung mit langer Schreibleistung. Anspitzen nicht erforderlich. Das Geschriebene kann wegradiert werden. Geliefert in einer Schachtel.

∅ 8 x 153 mm

LSR, PDP





## Tintenfreier Bambusschreiber

Die innovativste Alternative  
zu herkömmlichen Kugelschreibern.  
Ermöglicht das Radieren und hat eine lange  
Schreibleistung.



### Limitless 91696

Stift ohne Tinte, mit einem Gehäuse aus 100%  
recyceltem Aluminium. Geeignet für den  
Langzeitgebrauch, ohne dass der Stift nach gespitzt  
werden muss. Inklusive Radiergummi, mit dem das  
Geschriebene leicht wegradiert werden kann.

∅ 8 x 150 mm

PDP, LSR





# Kugelschreiber aus Stein

Zusammengesetzt aus 45% Calciumcarbonat und 55% PP.



**Queiros**  
93283  
D .49



**Crane**  
93284  
D .49

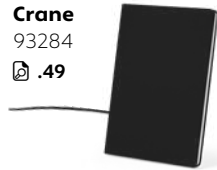

**Klimt** 91769

Kugelschreiber aus Calciumcarbonat (45%) und PP (55%). Schwarzschreibend. Aufgrund des Materials kann es zu Farbabweichungen kommen.

∅11 x 140 mm

PDP

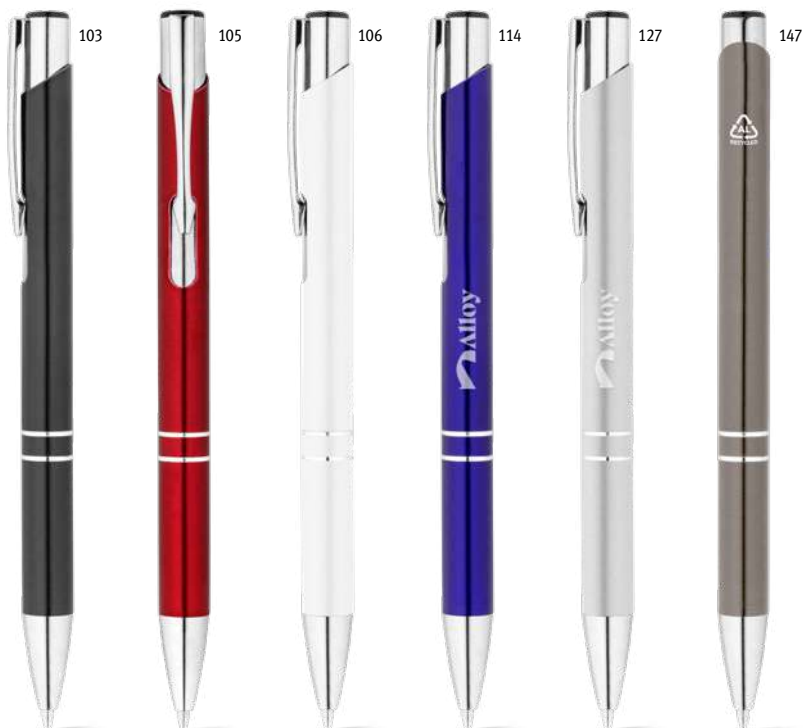

**Re-Beta** 91777

Kugelschreiber aus recyceltem Aluminium (100%). Erhältlich in verschiedenen Farben. Blauschreibende Mine.

∅10 x 137 mm

PDP LSR



## Recyceltes aluminium

Das Recycling vom Aluminium reduziert den Energieverbrauch bei der Fertigung und vermeidet die Emission von Treibhausgasen.



### **Re-Lando Set** 91778

 Tintenroller- und Kugelschreiberset aus 100% recyceltem Aluminium mit Metallclip und -spitze. Die Sets sind in der gleichen Farbe und der Kugelschreiber hat einen Drehmechanismus. Blaue Mine. Geliefert in einer Schachtel.

 Roller: Ø11 x 140 mm | Kugelschreiber: Ø11 x 140 mm | Schachtel: 178x46x29 mm

 PDP LSR





160



**Beal** 91774

Kugelschreiber aus Bambus und ABS mit einer metallischen, matten Oberfläche. Drehmechanismus und Clip aus Metall. Blauschreibende Mine.

∅ 10 x 142 mm  
 LSR, PDP



160



**Nicole** 81010

Kugelschreiber aus Bambus mit Clip und Details aus Metall.

∅ 13 x 143 mm  
 PDP, LSR



160



**Beta Bamboo** 81011

Kugelschreiber aus Bambus mit Clip und Details aus Metall.

∅ 11 x 141 mm  
 PDP, LSR



160



**Hera** 81163

Kugelschreiber aus Bambus mit Clip aus Metall.

∅ 11 x 138 mm  
 SRC, DUV, LSR, PDP



160



**Elliot** 81009

Kugelschreiber aus Bambus mit Clip aus Metall. Blauschreibende Mine.

∅ 11 x 137 mm  
 LSR, PDP



147



**Zola** 91770

Kugelschreiber aus Bambus mit Clip aus Metall, PP Elemente und matter Oberfläche. Mit einer metallisch-grauen Touchpenfunktion für den korrekten Kontakt mit Bildschirmen. Schwarzschriftende Mine.

∅ 11 x 141 mm  
 LSR, PDP



119

114 119 128 150



**Kuma** 81013

Kugelschreiber aus Bambus mit blauschreibender Mine. Der Clip und Gummigriff sind aus Weizenstrohfaser und ABS.

∅ 11 x 142 mm  
 PDP, DUV, LSR







## Vereinigen Sie die Langlebigkeit vom Bambus mit Nachhaltigkeit



### **Fuji** 91775

 Kugelschreiber aus Bambus und ABS mit einer metallischen matten Oberfläche.  
 Drehmechanismus und Clip aus Metall.  
 Blauschreibende Mine. Geliefert in einem Geschenketui aus Kraftpapier.

⌄ Kugelschreiber: Ø12 x 136 mm |  
 Schachtel: 25,22 x 165 mm

➤ **LSR**, PDP

160



### **Greeny** 81162

 Set mit Kugelschreiber und Minenbleistift aus Bambus, Mine 0,7. Geliefert in einer Geschenkschachtel aus Karton.

⌄ Ø11 x 138 mm |  
 Kugelschreiber Etui: 171 x 53 x 23 mm

➤ **LSR**, DUV, PDP, SCR

160



### **Lake** 91339

 Kugelschreiber aus Bambus mit Drehmechanismus und Clip aus Metall. Geliefert mit einem Geschenketui aus Karton.

⌄ Ø11 x 137 mm | Etui: 155 x 40 mm

➤ **LSR**, PDP, SCR

160



### **Bahia** 91820

 Kugelschreiber aus Bambus mit Drehmechanismus und Clip aus Metall. Blauschreibende Mine. Geliefert in einem Etui aus Bambus.

⌄ Ø11 x 140 mm |  
 Kugelschreiber Etui: 170 x 40 x 25 mm



➤ **LSR**, DUV, PDP, SCR

160



 **Papyrus** 91621  
 Kugelschreiber aus Kraftpapier und ABS mit Touchpen-Funktion. Blauschreibende Mine.  
 ∓ Ø10 x 115 mm  
 PDP, DUV, SRC



 **Bio** 91291  
 Kugelschreiber aus Holz mit blauschreibender Mine und Kappe.  
 ∓ Ø10 x 150 mm  
 PDP, SRC



 **Nairobi** 91292  
 Kugelschreiber aus Kraftpapier mit schwarz-schreibender Mine und Clip aus Holz.  
 ∓ Ø9 x 140 mm  
 PDP



 **Remi** 91628  
 Kugelschreiber aus Kraftpapier mit blauschreibender Mine und farbigem Clip. Erhältlich in verschiedenen Farben.  
 ∓ Ø10 x 138 mm  
 PDP, DUV



# Genießen Sie das Gefühl des Schreibens mit einem Hauch von Eleganz und Umweltbewusstsein



## **Natura** 91647

Kugelschreiber aus Aluminium mit  
blauschreibender mit Clip aus Metall.  
Geliefert mit einem Geschenketui.

∅ 9 x 139 mm | Etui: 155 x 40 mm

LSR, PDP, SCR



## **Klee** 93277

∅ .46

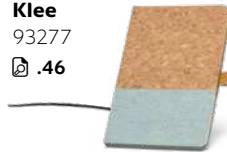

Grosser Clip zur  
Veredelung



## **Goya** 91795

Kugelschreiber aus Kork mit Clip  
und farbigen Elementen aus  
Weizenstrohfaser und PP mit  
blauschreibender Mine.

∅ 11 x 140 mm

LSR, PDP





# Weizenstrohfaser

Die Überschüsse der Weizenenernte können zur Herstellung widerstandsfähiger Gegenstände verwendet werden, die wesentlich weniger Kunststoff enthalten.



119



## Beta Wheat 91771

Kugelschreiber aus Weizenstrohfaser und ABS mit Clip aus Metall. Erhältlich in verschiedenen Farben. Blauschreibende Mine.

∅10,5 x 137 mm

PDP



119

124

150



## Devin 81203

Kugelschreiber aus Weizenstrohfaser und ABS mit schwarz-schreibender Mine. Mit Drehmechanismus und Clip aus Metall.

∅8 x 126 mm

PDP



128

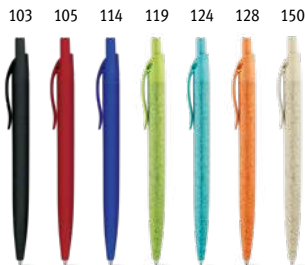

## Camila 81168

Kugelschreiber aus Weizenstrohfaser und ABS mit blauschreibender Mine und Clip, verfügbar in verschiedenen Farben.

∅10 x 141 mm

SRC, PDP





## Recyceltes PET

Ersetzt herkömmliches Plastik, da es nachhaltiger ist und die natürlichen Ressourcen der Erde schont.

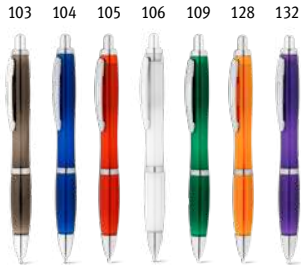

### Swing rPET 91772

Kugelschreiber aus PET (100% rPET) mit Clip aus Metall. Erhältlich in verschiedenen Farben. Blauschreibende Mine.

∅12 x 133 mm

PDP



### Hydra 91482

Kugelschreiber aus transparentem PET (100% rPET) mit blauschreibender Mine.

∅11 x 139 mm

PDP







157



103





 **Blazon 81147**  
 Rollerball aus Metall mit feinem Relief an der Oberfläche. Schwarzschriftende Mine. Geliefert in einem gepolsterten Geschenketui  
 ∓ Ø11 x 137 mm |  
 Kugelschreiber Etui: 179 x 55 x 30 mm  
 LSR, LAS, PDP, SCR, TRD, TRS



103



 **Douro 91816**  
 Set bestehend aus Rollerball und Kugelschreiber aus Metall mit Drehmechanismus und Clip. Schwarzschriftende Mine. Geliefert in einem gepolsterten Geschenketui.  
 ∓ Ø12 x 132 mm |  
 Kugelschreiber Etui: 170 x 70 x 30 mm  
 LSR, LAS, PDP, SCR



160



  **Cork 81401**  
 Kugelschreiber aus Kork und Metall inspiriert von der Korkeiche. Kugelschreiber mit Drehmechanismus und Clip. Geliefert in einem Geschenketui mit Korkdetail.  
 ∓ Ø11 x 137 mm |  
 Kugelschreiber Etui: 180 x 56 x 30 mm  
 LSR





# Für umfassende und elegante

Werbegeschenke sind die Schreibsets, bestehend aus Kugelschreiber und Tintenroller, die richtige Wahl.



Karbonfaser



## **Chess 91835**

 Set bestehend aus Rollerball und Kugelschreiber aus Metall und Carbonfaser, beide mit Clip. Kugelschreiber mit Drehmechanismus. Schwarzschriftende Mine. Geliefert in einem gepolsterten Etui aus PU.

 Ø13 x 139 mm | Kugelschreiber Etui: 195 x 100 x 47 mm

 LSR, PDP, SCR



## **Orlando 81193**

 Set bestehend aus Kugelschreiber und Rollerball aus Metall mit Clip. Blauschreibende Mine. Geliefert in einem gepolsterten Geschenketui mit Magnetverschluss. Kugelschreiber

 Kugelschreiber: Ø13 x 136 mm | Roller: Ø13 x 135 mm | Schachtel: 192 x 34 x 85 mm

 LSR, HTS, PDP



## **Imperio 81194**

 Set bestehend aus Kugelschreiber mit Drehmechanismus und Rollerball aus Metall, beide mit Clip. Blauschreibende Mine. Geliefert in einem gepolsterten Geschenketui.

 Kugelschreiber: Ø13 x 137 mm | Roller: Ø13 x 137 mm | Schachtel: 180 x 30 x 56 mm

 LSR, PDP, SCR





**Wass 81000**  
 Kugelschreiber aus Aluminium mit blauschreibender Dokumental® Tinte, Drehmechanismus und glänzendem Metallclip. Erhältlich in verschiedenen Farben. Geliefert in einem Geschenketui (nicht zusammengebaut).  
 ∅10 x 138 mm | Kugelschreiber Etui: 150 x 15 x 19 mm  
 LSR, LAS, PDP



**Silverio 81170**  
 Metallkugelschreiber mit glänzendem Gehäuse und Clip. Mit blauschreibender Mine. Lieferung mit ungefalteter Geschenkbox.  
 ∅10 x 131 mm | Schachtel: 182 x 22 x 42 mm  
 LSR, PDP



**Montreal 91348**  
 Kugelschreiber aus Metall mit Drehmechanismus und Clip. Mit schwarz-schreibender Mini. Geliefert in einem Geschenketui.  
 ∅11 x 138 mm | Kugelschreiber Etui: 175 x 55 x 25 mm  
 LSR, LAS



**Daney 81155**  
 Rollerball aus Aluminium mit Clip und schwarz-schreibender Mine.  
 ∅10 x 136 mm  
 LSR, LAS, PDP



**Caliope Roller 81198**  
 Rollerball aus Metall mit Clip und glänzendem Detail an der Spitze. Blauschreibende Mine. Geliefert in einem Geschenketui. Kugelschreiber  
 ∅10 x 136 mm | Schachtel: 182 x 22 x 42 mm  
 LSR, PDP



**Neo 81001**

Kugelschreiber Neo aus Aluminium mit schwarz-schreibender Dokumental® Tinte. Das moderne und ergonomische Design, mit Drehmechanismus lässt diesen Kugelschreiber einzigartig wirken. Es ist ideal für Geschäftsleute, die viel unterwegs sind. Die Touchpen-Spitze aus Silikon erlaubt eine umfangreiche Nutzung und die matte, aber glänzende Oberfläche verleiht viel Eleganz. Geliefert in gepolstertem Geschenketui.

∅ 11 x 138 mm | Kugelschreiber Etui: 55 x 30 x 190 mm

LSR, LAS, PDP, SRC



103 127 143



143



**Stain 81208**

Rollerball Stain ist aus Metall, schwarz-schreibend und mit einem Clip aus Edelstahl. Der von geometrischen Linien inspirierte Rollerball hat eine Dokumental Ink® Mine. Geliefert in einer Geschenkschachtel.

∅ 10 x 135 mm | Schachtel: 55 x 30 x 190 mm

LSR, PDP



127

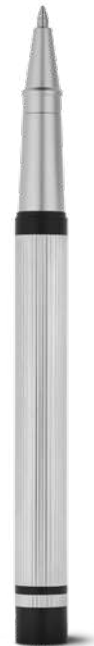

**Ezekiel 81195**

Kugelschreiber aus Metall mit blauschreibender Mine, Drehmechanismus, Clip und goldenen Details. Blauschreibende Mine. Geliefert in einem Geschenketui aus Kraftpapier.

∅ 11 x 139 mm | Schachtel: 180 x 43 x 22 mm

LSR, PDP, SCR



103



**Ezekiel Roller 81196**

Rollerball aus Metall mit Clip und goldenen Details. Blauschreibende Mine. Geliefert in einem Geschenketui aus Kraftpapier.

∅ 11 x 140 mm | Schachtel: 180 x 43 x 22 mm

LSR, PDP, SCR



103





**Convex 91495**

Kugelschreiber aus Aluminium und ABS mit Clip. Blauschreibende Mine.

∅11 x 145 mm

LSR, PDP, SRC



**Lesley Metallic 81185**

Kugelschreiber aus Metall mit blauschreibender Mine und einem Metallclip.

∅7 x 129 mm

LSR, PDP



**Lapoint 81201**

Multifunktionskugelschreiber aus Metall mit blauschreibender Mine und Clip. Dieser Kugelschreiber besteht aus einer Minitaschenlampe mit LED Licht, einem Laserpointer und hat eine Touchpen-Funktion. Geliefert in einem Geschenketui aus Metall. Enthält 3 LR41-Batterien.

∅10 x 125 mm | Schachtel: 178 x 38 x 19 mm

LSR, DOM, PDP, SCR



**Touch 51437**

Rollerball aus Metall mit glänzendem Körper, silbernen Details und schwarz-schreibender Mine. Geliefert mit ungefalteter Geschenketui.

∅9 x 141 mm |

Kugelschreiber Etui: 150 x 15 x 19 mm

LSR, LAS, PDP, SCR





**Lea 81125**

Kugelschreiber aus Aluminium mit Metallclip und matter Oberfläche. Blauschreibend.

∅10 x 137 mm

LSR, LAS, PDP

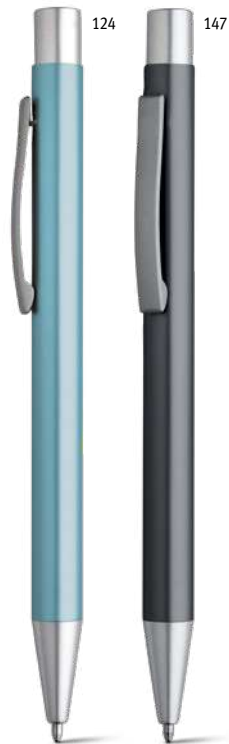

**Clare 81156**

Kugelschreiber aus Aluminium mit Drehmechanismus und Metallclip. Verfügbar in eleganten Farben.

∅10 x 140 mm

LSR, PDP



**Julie 81144**

Kugelschreiber aus Metall mit Touchpen-Funktion. In eleganten Farben erhältlich. Blauschreibend.

Geliefert in einer ungefalteten Geschenkschachtel.

∅10 x 141 mm

Kugelschreiber Etui: 150 x 15 x 19 mm

LSR, PDP, SCR

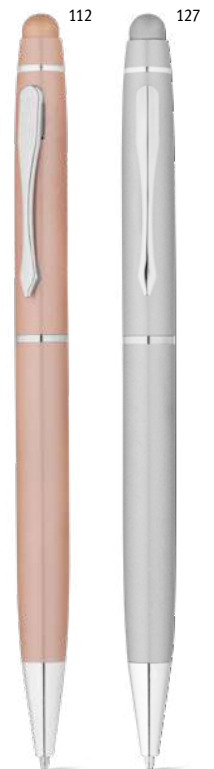



117



### Joan 91694

Kugelschreiber aus Aluminium mit blauschreibender Mine und matter Oberfläche. Der Kugelschreiber hat zwei unterschiedliche Oberflächen, die eine Lasergravur erleichtern.

∅10 x 140 mm

LAS, LSR, PDP



### Farblicher Gravureffekt

Gravieren Sie und kombinieren Sie Ihre Kreativität mit der Farbe des Knopfes! Kombinationen, die einen Mehrwert für Ihre Marke darstellen!



113

### Gel-Nachfüllung.

Für ein sanftes und angenehmes Schreiben.



### Bolt 81134

Kugelschreiber aus ABS mit schwarz-schreibender Mine, Kappe, Metallclip und gummierter Oberfläche. Inklusive Gel-Nachfüllung.

∅12 x 140 mm

PDP DUV





# Gummierte Oberfläche



## Marieta Soft 81189

Kugelschreiber aus Aluminium mit Metallclip und gummierter Oberfläche. Erhältlich in verschiedenen Farben. Blauschreibende Mine.

∅11 x 139 mm  
 LSR, DUV



103 105 113 114 119 124 128



## Poppins 81140

Kugelschreiber aus Aluminium mit farbigem Körper und gummierter Oberfläche. Erhältlich in verschiedenen Farben. Blauschreibende Mine.

∅10 x 137 mm  
 LSR, DUV

119 105



103 104 105 106 119 127 128



## Olaf Soft 81192

Kugelschreiber aus Aluminium mit Metallclip und gummierter Oberfläche. Erhältlich in verschiedenen Farben. Blauschreibende Mine.

∅10 x 137 mm  
 LSR, DUV

104 128





**Zoe 91624**  
 Kugelschreiber aus Aluminium mit Drehmechanismus, Metallclip und Touchpen-Funktion. Erhältlich in verschiedenen Farben. Blauschreibende Mine.  
 ∅ 8 x 135 mm  
 SRC, LSR, PDP



**Zoe Bk 81158**  
 Kugelschreiber aus Aluminium mit Drehmechanismus und Metallclip. Schwarz Schreibende.  
 ∅ 8 x 135 mm  
 SRC, LSR, PDP



Antibakterielle  
 Behandlung  
**ISO 22196**

**Beta Safe 81213**  
 Kugelschreiber aus ABS mit antibakterieller Behandlung gemäß ISO22196, mit blauschreibender Mine und Metallclip.  
 ∅ 11 x 140 mm  
 PDP, DUV





 **Galba 91849**

 Kugelschreiber aus Aluminium mit Touchpen-Funktion und Clip. Erhältlich in verschiedenen Farben. Blauschreibende Mine.

∅8 x 142 mm

 LAS, LSR, PDP

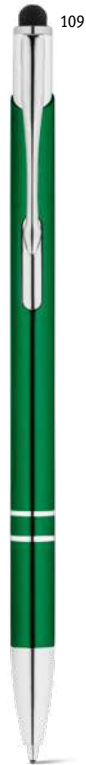

 **Beta Soft 81141**

Kugelschreiber aus Aluminium mit farbigem Körper und gummierter Oberfläche. Erhältlich in verschiedenen Farben. Schwarzschriftende Mine.

∅10 x 137 mm

 LAS, DUV, LSR



 **Beta Bk 81165**

Kugelschreiber aus Aluminium mit Clip und metallischer Oberfläche. Erhältlich in verschiedenen Farben. Schwarzschriftende Mine.

∅10 x 137 mm

 LAS, LSR, PDP



 **Beta 91311**

Kugelschreiber aus Aluminium mit Clip und metallischer Oberfläche. Erhältlich in verschiedenen Farben. Blauschreibende Mine.

∅10 x 137 mm

 LAS, LSR, PDP











127



Smartphonehalterung

-  **Tecna 91642**
-  Kugelschreiber aus Kunststoff mit  
blauschreibender Mine, metallischer  
Oberfläche, Handyhalterung, Clip,  
Drehmechanismus und Touchpen-Funktion.
-   $\varnothing 11 \times 144 \text{ mm}$
-  **PDP**, DUV







-  **Esla 91699**
-  Kugelschreiber aus Kunststoff mit  
metallischer Oberfläche, Clip aus Metall,  
Drehmechanismus und Touchpen-Funktion.
-   $\varnothing 10 \times 145 \text{ mm}$
-  **SRC**, PDP



109

4 Farben in 1







-  **Octus 81175**
-  Kugelschreiber 4 in 1 mit blau-, rot-,  
grün- und schwarzschreibender Mine  
und Gummigriff.
-   $\varnothing 13 \times 138 \text{ mm}$
-  **PDP**, DUV



127

3 Farben in 1



-  **Multis 81179**
-  Kugelschreiber 3 in 1 mit blau-, rot-, und  
schwarzschreibender Mine, Gummigriff  
und Touchfunktion.
-   $\varnothing 10 \times 148 \text{ mm}$
-  **PDP**, DUV

103 104 109 115 138



**Elbe 91671**

Kugelschreiber mit Drehmechanismus, Metallclip und metallischer Oberfläche. Erhältlich in verschiedenen Farben. Blauschreibende Mine.

∅10 x 140 mm

SRG, PDP



103 105 106 114 127



**Lena 91600**

Kugelschreiber mit Drehmechanismus, blauschreibender Mine und Clip aus Metall.

∅10 x 142 mm

PDP, DUV



103 104 105 106 109 123 124 127 128 132



**Beta Plastic 81182**

Kugelschreiber mit Metallclip. Erhältlich in verschiedenen Farben. Blauschreibende Mine.

∅10 x 138 mm

PDP, DUV



103 105 106 114 122



**Aroma 81133**

Kugelschreiber aus ABS mit Drehmechanismus, schwarz-schreibender Mine, Clip und metallischer Oberfläche.

∅11 x 146 mm

PDP, DUV





**Straced** 91625  
 Kugelschreiber, weiss mit farbigem Clipdetail.  
 Blauschreibende Mine.  
 ∅ 11 x 140 mm  
 SRC, DUV, PDP



**Toucan** 91396  
 Kugelschreiber mit blauschreibender Mine,  
 Drehmechanismus und Clip.  
 ∅ 13 x 147 mm  
 PDP, DUV



Ergonomisches Design



**Boop** 81129  
 Kugelschreiber mit blauschreibender Mine,  
 Clip und Drehmechanismus. Verfügbar  
 in verschiedenen Farben.  
 ∅ 11 x 147 mm  
 PDP



**Caribe** 91256  
 Kugelschreiber aus ABS mit blauschreibender  
 Mine, Clip und rutschfestes Gummigriff.  
 Erhältlich in verschiedenen Farben.  
 Blauschreibende Mine.  
 ∅ 10 x 138 mm  
 PDP, DUV



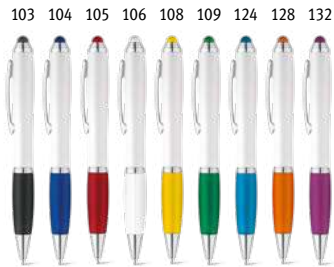

**Sans 91634**  
 Kugelschreiber mit Metallclip und Drehmechanismus, Gummigriff und Touchpen-Funktion.  
 Ø11 x 135 mm  
 PDP, DUV

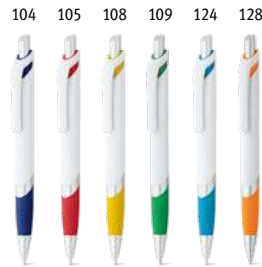

**Molla 81174**  
 Kugelschreiber aus Kunststoff, mit blauschreibender Mine und einem Gummigriff.  
 Ø13 x 140 mm  
 PDP, DUV

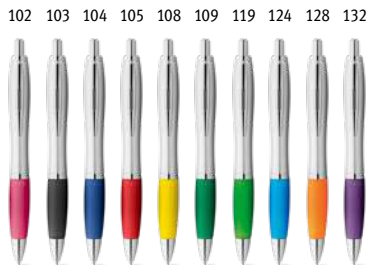

**Swing 91019**  
 Kugelschreiber aus Kunststoff mit Metallclip, Klickmechanismus und rutschfestes Gummigriff. Erhältlich in verschiedenen Farben. Blauschreibende Mine.  
 Ø12 x 140 mm  
 PDP, DUV

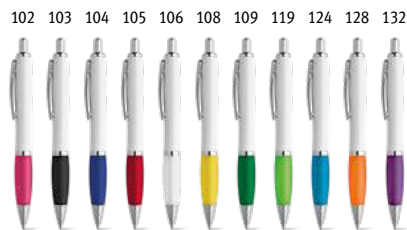

**Move 81132**  
 Verfügbare Farben: 102, 103, 104, 105, 106, 108, 109, 119, 124, 128, 132

**Move Bk 81161**  
 Verfügbare Farben: 102, 104, 105, 106, 108, 109, 119, 124, 132  
 Kugelschreiber aus Metall mit Clip, rutschfestes Gummigriff und weissem Körper. Erhältlich in verschiedenen Farben. Blauschreibende Mine.  
 Ø12 x 140 mm  
 PDP, DUV





**Ana** 91693  
Kugelschreiber aus ABS mit blauschreibender Mine und einem farbigen Clip. Erhältlich in verschiedenen Farben.  
∓ Ø10 x 145 mm  
PDP, DUV

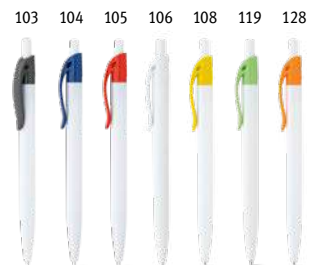

**Mars** 91498  
Kugelschreiber mit schwarz-schreibender Mine und farbigem Clip.  
∓ Ø10 x 140 mm  
PDP, DUV



**CARIOCA**  
MADE IN EUROPE

**Memory Flash** 91604  
Textmarker CARIOCA® aus Kunststoff, transparent, mit einem Clip und rutschfesten Noppen. Made in Europe.  
∓ 15 x 123 mm  
PDP



**Spark** 91613  
Textmarker aus Kunststoff, transparent. Erhältlich in 3 unterschiedlichen Farben.  
∓ 26 x 104 mm  
PDP, DUV



**Trian** 91615  
Textmarker aus Kunststoff, mit 3 Farben: gelb, rosa und grün.  
∓ 79 x 79 x 13 mm  
PDP, DUV, SCR

103 105 108 109 114 128



**Lucy 81136**

Kugelschreiber aus PP mit blauschreibender Mine, farbiger Spitze und transparenter Kappe.

∅10 x 142 mm  
PDP, DUV, SRC



**CARIOCA**  
MADE IN EUROPE

**Corvina Bk 81169**

Kugelschreiber mit schwarz-schreibender Mine und schwarzer CARIOCA® Kappe. Made in Europe.

∅10 x 145 mm  
SRC, DUV, PDP

103



103 104 105 106 108 109 124 128



**CARIOCA**  
MADE IN EUROPE

**Corvina 91216**

Kugelschreiber mit blauschreibender Mine und farbiger CARIOCA® Kappe mit Clip. Erhältlich in verschiedenen Farben. Made in Europe.

∅10 x 145 mm  
SRC, DUV, PDP



103

**Slope 81150**

Kugelschreiber mit schwarz-schreibender Mine, Halterung aus ABS und Anti-Rutsch Aufkleber an der Halterungsgrundfläche zur sicheren Befestigung an glatten Oberflächen. Kreisförmige Halterung mit Teleschur.

90 x 140 x 102 mm | Kugelschreiber: ∅9 x 139 mm  
PDP

103 104 105 106 108 109 112 119 124 128 132



**Slim Bk 81160**

**Slim 91247**

Kugelschreiber transparent mit blauschreibender Mine, Clip und Gummigriff.

∅10 x 145 mm  
PDP, DUV





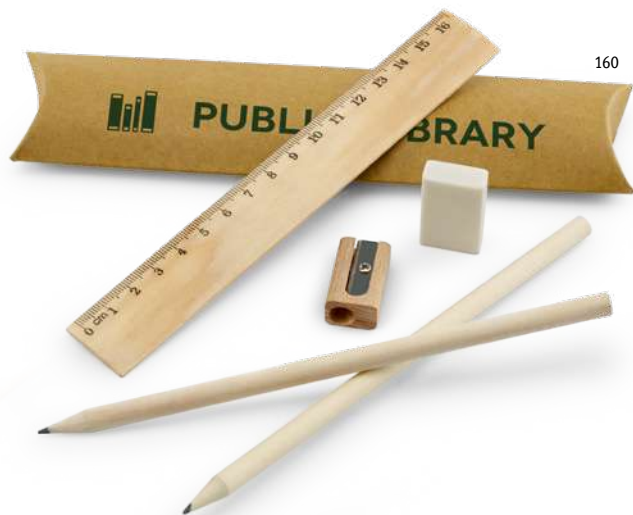

160

### Rhombus 91932

Schreibset (5-teilig) bestehend aus einem 16,5 cm langem Lineal, 2 Bleistiften HB, 1 Radiergummi, 1 Anspitzer und 1 Geschenkbeutel. Teile werden separat geliefert.

Etui: 190 x 45 x 20 mm

LSR, PDP, SCR



127

### Brentano 91737

Zweiteiliges Bleistiftset (gespitzt) mit silbernen Details. Geliefert mit einem separaten Geschenkbeutel.

Etui: 190 x 40 x 12 mm

PDP, SCR



106

### Austen 91917

Radiergummi aus TPR in weiss.

55 x 22 x 12 mm

SCR, DUV



108

119

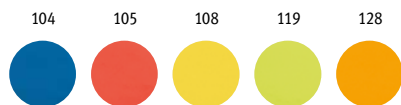

### Siza 91935

Weißes Radiergummi aus TPR mit farbiger PP-Schutzhülle. Ermöglicht es zu radieren ohne das Papier zu beschädigen. Abgerundetes Radiergummi. Ideal für die Schule.

55 x 33 x 13 mm

PDP, DUV



150

### Grafit 91768

Rechteckiger Zimmermannsbleistift aus Holz (ungespitzt). Ideal zum Markieren aller Oberflächen.

11 x 175 x 7 mm

PDP, DUV, LSR

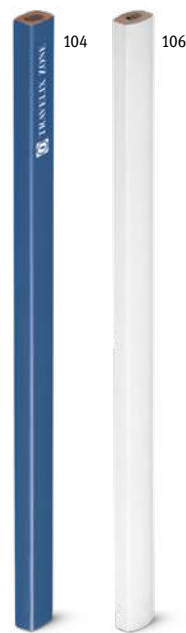

104

106

### Grafit Colour 91725

Rechteckiger farbiger Zimmermannsbleistift aus Holz (ungespitzt). Ideal zum Markieren aller Oberflächen.

11 x 175 x 7 mm

PDP, DUV



## Mini-Bleistift



### Barter 91759

Mini-Bleistift aus Holz mit Radiergummi (angespitzt). Härtegrad HB.

∅ 7 x 100 mm

➤ PDP, LSR



### Cornwell 91716

Bleistift aus Holz mit Radiergummi (angespitzt). Härtegrad HB.

∅ 7 x 190 mm

➤ PDP, DUV, LSR



### Ernster 91721

Bleistift aus Holz mit Radiergummi (angespitzt). Härtegrad HB.

∅ 7 x 190 mm

➤ PDP, DUV, LSR



### Pollock 91722

Bleistift aus Holz mit schwarzem Radiergummi (angespitzt). Härtegrad HB.

∅ 7 x 190 mm

➤ PDP, DUV, LSR

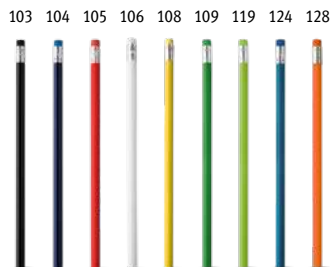

### Ateneo 91736

Bleistift aus Holz mit Radiergummi (ungespitzt). Härtegrad HB. Erhältlich in verschiedenen Farben.

∅ 7 x 190 mm

➤ PDP, DUV



### Lucian 91731

Bleistift aus Holz (ungespitzt) fluoreszierend. Härtegrad HB.

∅ 7 x 175 mm

➤ PDP, DUV

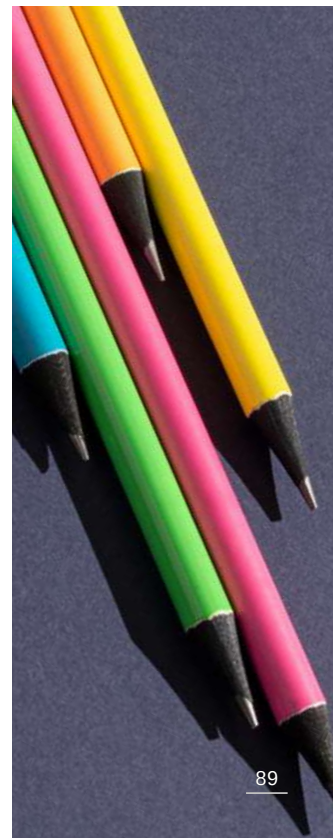

# Machen Sie Ihre Offerte zu etwas ganz Besonderem

Verstärken Sie die Verbindung zu Ihrer Marke und vervollständigen Sie Ihre Offerte mit unseren Etuis.



## Casie 91955

Etui aus Karton für einen Kugelschreiber gepolstert mit elegantem Samtkissen.

175 x 55 x 25 mm

TR5, TRD



## Pendolo 91970

Etui aus Kraftpapier für einen Kugelschreiber.

180 x 43 x 22 mm

SCR, DUV



## Adolia 13212

Etui für 2 Kugelschreiber.

174 x 22 x 46 mm

PDP



## Lello 91973

Etui aus Karton für einen Kugelschreiber. Wird ungefaltelt geliefert.

150 x 15 x 19 mm

PDP, HTS, SCR



# BAGS



## EUROPEAN DESIGN

### THE BRAND THAT MATCHES

Entdecken Sie online mehr

[branve.com](http://branve.com)

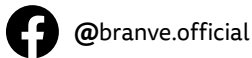

**Alle BRANVE Artikel besitzen die besten Zertifizierungen als Qualitätsgarantie**

## EMPIRE COLLECTION

### Exklusiv für anspruchsvolle Menschen

Wahrung der Identität in einer Welt, die Organisation und Konzentration fordert. Entschlossen das alltägliche Geschäft zu unterscheiden, präsentiert sich der EMPIRE elegant und modern, jedoch immer detailorientiert. In dieser Produktlinie spiegeln sich Funktionalität und Persönlichkeit in den sorgfältig ausgewählten Materialien wider und jedes Element hat seinen Zweck, welcher der Form angepasst ist. Wer behauptet, dass Organisation nicht mit Eleganz verbunden werden kann?

**Empire Notebook**  
93598  
📄 .53



**Finden Sie weitere Produkte**

📄 .75 Schreibware



Innovatives Verschlusssystem



Langlebige und widerstandsfähige Unterseite



quality tests report

103

### Empire Backpack 92680



Rucksack EMPIRE aus hochwertig strukturierter Lederimitation ist städtisch und elegant. Die Umschlagklappe verdeckt und schützt den Innenraum. Der Rucksack hat 2 gepolsterte Fächer für ein Laptop bis 14" und ein Tablet bis 10.5", diverse Taschen, die das Aufräumen und Aufbewahren vereinfachen. Die Vorderseite hat noch eine zusätzliche große Tasche. Die seitlichen Reißverschlüsse haben widerständige Magnete und für die Veredelung geeignete Metallplättchen. Die Rückseite und die Schultergurte sind gepolstert und sorgen für Bequemlichkeit und die verstärkten Bodenecken für Langlebigkeit. Der Rucksack verfügt über einen Tragegurt für den Trolley, Innentaschen, einen Metallverschluss, ist vielseitig verwendbar und sehr praktisch, sowohl für den beruflichen als auch für den privaten Alltag. Geliefert in einer Non-Woven Tasche. Kapazität bis zu 9 L. Produkt enthält Quality Test Report.

📏 Rucksack: 290 x 370 x 90 mm | Beutel: 500 x 500 x 80 mm  
🔪 LSR, SCR



Langlebige und widerstandsfähige Unterseite

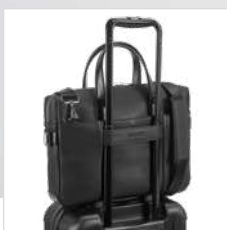

Tragegurt für Trolley



Langlebige und widerstandsfähige Unterseite



Tragegurt für Trolley



quality tests report

103

### Empire Suitcase II 92359

Aktentasche Empire II ist klassisch und elegant, aus hochwertig strukturierter Lederimitation, die über zwei mit verdecktem Reißverschluss ausgestatteten Außentaschen verfügt. Die vordere Außentasche hat diverse Innentaschen, die die Organisation erleichtern. Das Hauptfach dient dem Schutz eines Laptops bis zu 15.6" und eines Tablets bis zu 10". Das Design dieser Tasche, wie alle anderen Artikel dieser Kollektion sind bis ins letzte Detail durchdacht und jedes Detail trägt dazu bei, dass diese auffallende Tasche für den Alltag sehr beliebt ist. Die unterschiedlichen Tragemöglichkeiten verleihen ihr eine umfassende Nutzung, die durch den Tragegurt für den Trolley verstärkt wird. Geliefert in einer Non-Woven Tasche. Produkt enthält Quality Test Report.

✚ EMPIRE SUITCASE II: 380 x 280 x 80 mm | Beutel: 500 x 500 x 80 mm  
✚ SCR, LSR



quality tests report

103

### Empire Suitcase I 92360

Aktentasche Empire I ist modern und elegant, aus hochwertig strukturierter Lederimitation. Diese hat zwei verdeckte Außentaschen und ein Hauptfach mit Umschlagklappe. Das Hauptfach verfügt über zwei gepolsterten Taschen, die den Schutz eines Laptops 14" und eines Tablets 10.5" garantieren und diverse Innentaschen, die die Organisation erleichtern. Die unterschiedlichen Tragemöglichkeiten verleihen ihr eine umfassende Nutzung, die durch den Tragegurt für den Trolley verstärkt wird. Der innovative seitliche Magnetverschluss ist eine weitere Besonderheit. Alle Details sind auf ihre Funktionalität und ihr anspruchsvolles Aussehen ausgerichtet, wie z.B. die metallischen Details am Träger, die sowohl die Qualität als auch die Einzigartigkeit widerspiegeln. Geliefert in einer Non-Woven Tasche. Produkt enthält Quality Test Report.

✚ EMPIRE SUITCASE I: 370 x 270 x 80 mm | Beutel: 500 x 500 x 80 mm  
✚ LSR, SCR



# ROVER COLLECTION



Wasserdicht



quality  
tests  
report

103



## Rover Backpack 92146

Vielseitiger Rucksack aus Mikrofaser, der sich durch sein modernes und leichtes Material an jeden Look anpasst. Ideal zum Tragen persönlicher Gegenstände auf Reisen. Außerdem kann er in zwei Größen verwendet werden: mit gefaltetem oder offenem Oberteil. Der Kunstlederboden ermöglicht eine einfache Reinigung. Im Inneren befinden sich ein Fach und eine Zubehörtasche mit abnehmbarem Trageriemen. Dieser ermöglicht unterschiedliche Verwendungsmöglichkeiten: Umhängetasche oder Rucksack, perfekt für den geschäftlichen Alltag und für das Notwendige. Kapazität bis zu 12 L. Geliefert in einer Non-Woven Tasche. Produkt enthält Quality Test Report.

☒ Offen: 300 x 415 x 110 mm |  
Geschlossen: 300 x 330 x 110 mm | Tasche: 225 x 135 x 20 mm |  
Non-Woven Tasche: 500 x 500 x 80 mm

➤ LSR

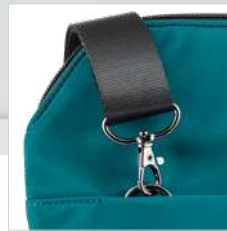

Anpassbare  
Tragegurte

Möglichkeit die  
Oberseite zu falten



quality  
tests  
report

174



## Rover Backpack II 92188

Rover Backpack II ist ein vielseitiger Rucksack, der sich jedem Look anpasst. Aufgrund seines modernen, leichten und praktischen Materials ist er ideal für einen Spaziergang oder einer Reise. Die Details aus PU und die kleinen metallischen Zubehöre machen diesen Rucksack zu einem eleganten und attraktiven Artikel. Der Rucksack ist mit 2 Aussentaschen, einem Hauptfach und einer Innentasche ausgestattet. Die Vorder- und Rückseite sehen optisch gleich aus, lediglich in unterschiedlichen Farben: in schwarz oder blau. Die abnehmbaren Schultergurte können beidseitig verwendet werden. Die Unterseite ist aus PU und somit leicht zu reinigen. Dieser Rucksack kann in 2 Größen und unterschiedlichen Ausführungen eingestellt werden: oben gefalten oder offen; Umhängetasche oder Schultertasche. Der ideale Begleiter für den Alltag. Kapazität bis zu 12L. Geliefert in einem Non-Woven Beutel. Produkt enthält Quality Test Report.

☒ Rucksack oben offen: 300 x 420 x 110 mm |  
Oben gefalten: 300 x 330 x 110 mm | Non-Woven Beutel: 500 x 500 x 80 mm

➤ TRS, TRD

# DIVERGENT COLLECTION

## Die Form, die sich jedem Stil anpasst

Divergent bedeutet mutig und zugleich praktisch zu sein. Eine Linie, die sich Ihrem Wesen und Stil anpasst und es Ihnen ermöglicht, überall aufzufallen.



Verdeckte Tasche für  
mehr Sicherheit

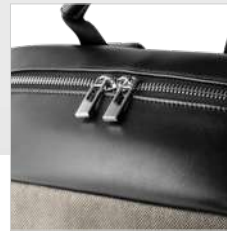

Hochwertige  
Reißverschlüsse



134

### Divergent Backpack I 92189

Rucksack mit einem Mix aus modernen Materialien, jugendlich und modern, bestehend aus einem eleganten Kontrast zwischen Jeans und einer unebenen Oberfläche der schwarzen PU. Der hochwertige Reißverschluss und die gummierte Oberfläche machen diesen Rucksack wasserbeständig. Der Kunstlederboden ermöglicht eine einfache Reinigung. Mit einem eleganten Design ausgestatteten Innenfach und Details aus Lederimitation. Eine gepolsterte Tasche ermöglicht und schützt einen Laptop bis zu 15.6", weitere zwei Innentaschen mit Reißverschluss ermöglichen das Verstauen von weiteren Gegenständen, eine dieser Taschen ist elastisch. Die seitlichen Verschlüsse sind anpassbar und können unterschiedliche Verwendungen finden, wie z. B. Aufhängen einer Jacke oder Kopfhörerkabel befestigen. Die Schultergurte sind gepolstert und bieten somit mehr Bequemlichkeit. Eine hinten angebrachte diebstahlsichere Tasche und die Vordertasche mit einem verdeckten Reißverschluss bieten zusätzlichen Schutz. Der Rucksack verfügt über einen Tragegurt für den Trolley, ist vielseitig verwendbar und sehr praktisch. Kapazität bis zu 15 L. Geliefert in einer Non-Woven Tasche. Produkt enthält Quality Test Report.

📏 Rucksack: 320 x 430 x 125 mm | Non-Woven Tasche: 500 x 550 x 130 mm  
🔗 LSR, TRD, TRS



131

### Divergent Backpack II 92147

Rucksack mit einem Mix aus zeitgemäßen und schlichten Materialien. Ein Hauch von Eleganz bieten die zwei Farbtöne des Stoffes in Kontrast zur schwarzen Lederimitation. Die seitlichen Verschlüsse und der metalischer Reissverschluss aus hochwertiger Qualität gewähren diesem Artikel den verdienten Glanz und stärken seine Eleganz. Der Innenraum mit seinem elegantem Design und vereinzelt Details aus PU ist ausgestattet mit einer gepolsterten Innentasche für den Laptop bis zu 15.6" und zwei weitere Taschen mit Reißverschluss. Eines dieser Taschen ist elastisch und hat somit vielseitige Verwendung. Die seitlichen Verschlüsse sind anpassbar und können unterschiedliche Verwendung finden wie z. B. Aufhängen einer Jacke oder für einen Kopfhörerkabel. Die Schultergurte sind gepolstert und der Träger ist gestärkt, somit bietet es mehr Bequemlichkeit. Eine hinten angebrachte diebstahlsichere Tasche bietet zusätzlichen Schutz und auch die Vordertasche ist mit einem verdeckten Reissverschluss ausgestattet. Der Rucksack verfügt über einen Tragegurt für den Trolley, ist vielseitig verwendbar und sehr praktisch. Geliefert in einer Non-Woven Tasche. Produkt enthält Quality Test Report.

📏 Rucksack: 320 x 430 x 125 mm | Non-Woven Tasche: 500 x 550 x 130 mm  
🔗 TRS, TRD



# DYNAMIC COLLECTION

## Im Geschäft mit mehr Stil

Arbeit und Freizeit können Hand in Hand gehen und trotz der städtischen Hektik beibehalten werden. Das Geheimnis liegt in der Multifunktionalität. Vielseitigkeit bedeutet das Unwahrscheinliche zu kombinieren - die Robustheit und die Harmonie, die Pragmatik und die Eleganz der Materialien. Bei der Produktlinie DYNAMIC multiplizieren sich die Details, die aber gleichzeitig eins darstellen: es ist Energie in Bewegung.

### Dynamic Notebook 93597

 .53



Rucksack **2 in 1**



Fächer für Laptop, Tablet und andere Gegenstände



104

### Dynamic Backpack I 92682

Rucksack Dynamic 2 in 1 hat viele Anwendungsmöglichkeiten und ist ideal für das Stadtleben. Das anspruchsvolle Design verbindet die Vielseitigkeit eines Rucksacks mit der einer Reisetasche. Zwei Innentaschen schützen ein Laptop bis 15.6" oder ein Tablet bis 10.5" und die geräumige Reisetasche ermöglicht das Einräumen von Kleidung. Eine diebstahlsichere Tasche liegt im Rückenbereich und auf der Vorderseite befindet sich eine Aussentasche mit verdecktem Reißverschluss. Lederimitation 1680D, Gummibandverschluss mit Plättchen in PU. Der Rucksack verfügt über einen Tragegurt für den Trolley, ist vielseitig verwendbar und sehr praktisch. Die zwei Teile des Rucksacks können separat oder zusammen verwendet werden. Geliefert in einer Non-Woven Tasche. Kapazität bis zu 22 L. Produkt enthält Quality Test Report.

± 300 x 420 x 200 mm |  
Rucksack: 300 x 420 x 75 mm | Reisetasche: 300 x 420 x 130 mm |  
Beutel: 550 x 580 x 210 mm

➤ LSR, SCR





104

## Dynamic Backpack II 92187

Rucksack DYNAMIC II, 2 in 1 besteht aus: Rucksack + Kühltasche, hat viele Anwendungsmöglichkeiten und ist ideal für das Stadtleben. Das anspruchsvolle Design verbindet die Vielseitigkeit eines Rucksacks mit der einer Kühltasche. Mit einem Artikel beides zur Hand, sowohl Arbeitsgegenstände wie auch das Essen für die Mahlzeiten. Beide Teile können sowohl zusammen wie auch getrennt genutzt werden. Der Rucksack besteht hauptsächlich aus 1680D Polyester und Nylon und ist somit robust und langlebig. Die Details aus PU bilden den Kontrast, zwei Texturen und zwei Farben geben dem Hauptmaterial das gewisse Etwas. Zwei gepolsterte Innentaschen schützen einen Laptop bis 14" und einen Tablet bis 10.5". Das Innenband ermöglicht die Organisation von Kabeln und Kugelschreibern. Die Kühltasche ist innen mit PEVA gefüttert und hat einen wasserdichten Reißverschluß, um die Temperatur zu beizubehalten. Eine diebstahlsichere Tasche liegt im Rückenbereich. Die Vordertasche ist mit einem verdeckten Reißverschluß versehen, dies ermöglicht das sichere Tragen im Stadtleben. Der Rucksack verfügt über einen Tragegurt für den Trolley, ist vielseitig verwendbar und sehr praktisch. Kapazität bis zu 20 L. Geliefert in einer Non-Woven Tasche. Produkt enthält Quality Test Report.

☒ Rucksack: 300x380x150mm | Isoliertasche: 300x120x150mm | Set: 300x500x150mm  
Non-Woven Tasche: 550 x 580 x 210 mm

LSR

Rucksack **2 in 1**

Fach für Laptop und  
Tablet



# DIVERSITY COLLECTION

## Die Produktlinie, die sich der städtischen Vielfalt anpasst

Der städtische Alltag erfordert Flexibilität. Mit einem alternativen und mutigen Stil ist die Urban Linie für alle täglichen Abenteuer gerüstet und stellt sich Ihnen mit Enthusiasmus, Leichtigkeit und der richtigen Portion Nüchternheit. Trendige Artikel für alle, die nach Veränderungen streben.



Wasserabweisendes Material und Sicherheitsreißverschlüsse



quality  
tests  
report

104

133

### Urban Backpack 92683



Rucksack Urban aus hochwertigem Softshell und Plane ist städtisch und vielseitig einsetzbar. Dieser Rucksack ist geeignet für alle Laptops bis zu 14" und Tablets bis zu 10.5". Die Wasserundurchlässigkeit, sowohl des Oberflächenmaterials, als auch der Verschlüsse, die das Innere des Rucksacks schützen, ist eines der grossen Vorteile dieses Artikels. Die Vordertasche ist geräumig und schnell zugänglich. Die verstellbaren Schultergurte, sowie der Handgriff verleihen diesem Rucksack eine vielseitige Verwendung. Geliefert in einer Non-Woven Tasche. Kapazität bis zu 7 L. Produkt enthält Quality Test Report.

↳ Rucksack: 400 x 300 x 70 mm |  
Beutel: 500 x 500 x 80 mm

↳ TRS, TRD



Extra Tasche

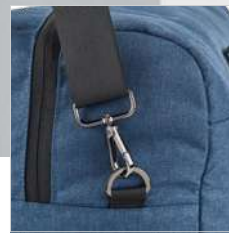

Anpassbare Tragegurte



quality tests report

104 123



### Motion Backpack 92681

Rucksack Motion ist ein einzigartiger Rucksack aus 600D und hochwertiger Lederimitation. Es verfügt über viele Fächer und zwei Innentaschen. Die zwei gepolsterten Taschen stellen den Schutz eines Laptops bis 15,6" und eines Tablets bis 10,5" sicher. Die Rückseite und die Schultergurte sind gepolstert und sorgen für Bequemlichkeit. Der Tragegurt für den Trolley hebt die praktische Nutzung hervor. Aufgrund des Designs sind die Vordertasche mit asymmetrischer Lasche und die Seitentaschen ebenfalls einzigartig. Eine "versteckte" und mit Reisverschluss ausgestattete Seitentasche ist für eine Wasserflasche geeignet. Kapazität bis zu 18 L. Geliefert in einer Non-Woven Tasche. Produkt enthält Quality Test Report.

☿ Motion Backpack: 410 x 330 x 150 mm | Beutel: 500 x 500 x 80 mm

♣ LSR, SCR, TRD, TRS



quality tests report

104 123



### Motion Bag 92521

Reisetasche MOTION aus 600D kationischem Polyester und hochwertig strukturierter Lederimitation ist praktisch und elegant. Das geräumige Hauptfach ist ideal für Kurztrips, da es die Aufbewahrung von Kleidung und anderen Reiseutensilien ermöglicht. Es ist mit vier Innentaschen und einer Aussentasche ausgestattet, diese hat eine Lasche mit einem asymmetrischen, modernen Design, welches diese Produktlinie kennzeichnet. Die vielseitige Verwendungsweise dieser Tasche, zusammen mit dem detaillierten Design, wie z.B. Namensschild, metallische Standfüsse, schlossgeeigneter Reißverschluss (Schloss nicht enthalten), verstellbarer und bequemer Tragegurt, ergänzen diesen Artikel. Kapazität bis zu 32 L. Geliefert in einer Non-Woven Tasche. Produkt enthält Quality Test Report.

☿ Motion Bag: 500 x 300 x 250 mm | Beutel: 700 x 450 x 75 mm

♣ SCR, LSR, TRD, TRS



# Eine Auswahl an Rucksäcken, die die Sicherheit bieten, die Sie zum Mitnehmen Ihres Laptops benötigen



104



133



## Business 92098

Laptop-Rucksack aus 300D PET (100% rPET) und 210D PET (100% rPET). Gepolstertes Hauptfach mit Trennwand für Laptops bis zu 15,6" und Tablets bis zu 10,1". Rucksack mit 2 Vordertaschen mit Reißverschluss und 2 seitlichen Netztaschen. Verstellbare, gepolsterte Rücken- und Schultergurte. Auf der Rückseite befindet sich ein Trolley-Gurt für den Fall, dass er benötigt wird. Ideales Design für eine hervorragende Aufbewahrung bei der Arbeit oder in der Freizeit. Fassungsvermögen bis zu 18 Liter.

300 x 450 x 140 mm

TRD, TRS



Federer  
94272  
165



103



104



129



**Alasca 92092**

Rucksack im Wanderstil für den täglichen Gebrauch in der Stadt, bei Abenteuern oder beim Outdoor-Sport. Das funktionelle Design in Kombination mit der Qualität und Widerstandsfähigkeit der Materialien machen diesen Rucksack zu einem einzigartigen Produkt. Hergestellt aus 600D PET (100% rPET) mit einer wasserdichten Beschichtung. Der Rucksack besteht aus einem Hauptfach mit einer Multifunktions Tasche aus 210D PET (100% rPET) (recyceltem Polyester), einem separaten, vollständig gepolsterten Fach für einen Laptop bis zu 14" und seitlichen Netztaschen. Die obere Tasche ist mit einem Reißverschluss versehen. Dieser Rucksack verfügt über besondere Merkmale wie multifunktionale Gürtelschlaufen, Gewichtskontrollriemen. Fassungsvermögen bis zu 18 Liter.

280 x 455 x 160 mm

TRD, TRS



103



**Delfos Backpack 92192**

Laptop-Rucksack aus 300D PET (100% rPET) und 600D PET (100% rPET) mit reflektierenden Elementen. Hat ein Hauptfach, eine Multifunktions tasche und ein Fach für einen Laptop bis zu 15,6". Enthält eine Vordertasche mit Reißverschluss, zwei Mesh-Seitentaschen und eine elastische Schnürung auf der Vorderseite. Mit gepolsterten Schultergurten und gepolsterter Rückseite. Kapazität bis zu 18 L.

320 x 450 x 140 mm

TR5, EDB, ETD, TRD



103



**Delfos 92191**

Rucksack mit einem Schultergurt aus 300D PET (100% rPET) und 600D PET (100% rPET). Hat ein Hauptfach und eine Vordertasche mit Reißverschluss. Enthält reflektierende Elemente und ein inneres Gummiband für Flaschen. Die Schultergurte und die Rückseite sind gepolstert.

200 x 340 x 80 mm

TR5, TRD



103



**Delfos Pouch 92091**

Gürteltasche aus 300D PET (100% rPET) und 600D PET (100% rPET) mit reflektierenden Elementen. Hat ein Hauptfach mit Reißverschluss und eine Vordertasche für Flaschen. Der Gurt ist verstellbar.

270 x 120 x 70 mm

TR5, EDB, ETD, TRD



# Widerstandsfähige rPET-Rucksäcke



Das funktionelle Design in Kombination mit der Qualität und Widerstandsfähigkeit der Materialien machen diese Rucksäcke einzigartig.



## Repurpose Backpack 92080

Laptop Rucksack aus PET 600D (100% rPET) mit einem Hauptfach und zwei gepolsterten Trennwänden für ein Laptop bis zu 15.6" und ein Tablet bis zu 10.5". Dieser Rucksack hat zwei Vordertaschen mit Reißverschluss und eine elastische Netz-Seitentasche. Schultergurte und Rückseite sind gepolstert. Das Band vereinfacht den Transport am Trolley. Kapazität bis zu 12 L.

☒ 300 x 420 x 110 mm

➤ TRS, EDB, ETD, TRD



104



## Repurpose Cooler 98427

Kühltasche aus PET (100% rPET 600D) mit Innenraum aus PEVA, verstellbarem Schultergurt, einer Vordertasche und Doppelreißverschluss. Kapazität bis zu 7L.

☒ 240 x 170 x 170 mm

➤ TRS, TRD



104

7L

## Repurpose Bag

92078

☒ .239



## Repurpose Sports 92079

Sporttasche aus PET 600D (100% rPET) mit gefüttertem Innenraum und verstärktem Boden. Diese hat ein Hauptfach und eine Netz-Seitentasche mit Reißverschluss. Abnehmbarer und verstellbarer Schultergurtband mit Polsterung. Kapazität bis zu 31 L.

☒ 500 x 300 x 230 mm

➤ TRS, EDB, ETD, TRD



31L

104

## Abnehmbares Plättchen mit Magnet

21 L



133



15,6"



### Eindhoven 92145



Trolley Rucksack aus 600D HD mit einem einzigartigen und modernen Design. Dieser Rucksack ist wasserabweisend und das Hauptfach ist für ein Laptop bis zu 15,6" geeignet. Mesh-Seitenfächer und eine Vordertasche mit Doppelreißverschluss. Die verstärkte Unterseite macht diesen Artikel stabil und robust und mit dem ausziehbaren Metallgriff lässt sich dieser leicht transportieren. Rückseite mit gepolstertem Rückenstützsystem und Schultergurten. Enthält ein abnehmbares und veredelbares Magnet-Metallplättchen. Kapazität bis zu 21 L.

340 x 430 x 170 mm | Plättchen: 50 x 20 mm

LSR, TRD, TRS

## Abnehmbares Plättchen mit Magnet

28 L



103



17"



### Avenir 92177



Trolley Rucksack aus 1680D und 300D mit vielseitigen Fächern und geschützten Rollen. Das Hauptfach ist ausgekleidet und gepolstert und die ebenfalls gepolsterte Trennwand ist für ein Laptop bis zu 17" geeignet. Dieser Rucksack hat noch 2 Vordertaschen und 2 Seitentaschen, beide mit Reißverschluss. Die Schultergurte sind gepolstert, um das Tragen bequemer zu gestalten. Der Teleskopgriff ist aus Metall und hat eine Feder. Enthält ein abnehmbares und veredelbares Magnet-Metallplättchen. Rucksack mit einer Kapazität bis zu 28 l und einem Gewicht von 1,8 kg. Metallplättchen mit Laser veredelbar. Wird separat geliefert.

330 x 490 x 220 mm | Plättchen: 50 x 20 mm

LSR, DOM, TRD, TRS

28 L



105

123



### Puebla 92115

Trolley aus 600D und EVA mit halbstarrer Vordertasche und gefüttertem Innenraum. Auf der Rückseite befindet sich ein Identifikationsetikett. Dieser Trolley hat einen ausziehbaren Teleskopgriff aus Aluminium mit Feder, eine Kapazität bis zu 28 L und ein Gewicht von 2,95 kg.

345 x 520 x 195 mm

TRS, TRD



133



15,6"

### Alexandria 92329

Rucksack (2 in 1) aus 600D mit zwei Tragmöglichkeiten. Rucksackmodus mit gepolsterter Rückseite und gepolsterten Schultergurten, die verbergbar sind. Ist als Aktentasche verwendbar mit einem gepolsterten Handgriff. Enthält zwei Hauptfächer: ein Laptopfach bis zu 15,6" und ein weiteres mit mehreren Multifunktionsfächern. Die Vordertasche hat einen Reißverschluss und Tragegurt für einen Trolley. Kapazität bis zu 14 L.

320 x 425 x 120 mm

TR5 TRD

### Wasserabweisender Rucksack



103

113

114



114

15,6"

### Osasco 92637

Laptop Rucksack aus 600D. Dieser Rucksack und seine Reißverschlüsse sind wasserabweisend. Ausgestattet mit einem gepolsterten Hauptfach für ein Laptop bis zu 15,6", einer Vorder- und einer Seitentasche. Rückseite mit gepolstertem Rückenstützsystem und Schultergurten. Kapazität bis zu 10 L.

245 x 400 x 115 mm

TXP TRD, TRS



113

15,6" 10,5"

### Bologna 92999

Laptop-Rucksack aus 300D mit einem Hauptfach. Verfügt über 2 gefütterten Fächern für ein Laptop bis zu 15,6" und Tablet bis zu 10,5" und mehreren Innentaschen. Enthält eine Vordertasche und eine Seitentasche. Mit Tragegurt für einen Trolley und gepolsterte Schultergurten und gepolsterte Rückseite. Kapazität bis zu 14 L.

320 x 410 x 120 mm

TR5 EDB, ETD, TRD







103



### Zippers Backpack 92280

Laptop Rucksack aus 840D Jacquard und 300D mit 2 Hauptfächern. Das hintere Hauptfach ist gefüttert und gepolstert und hat 2 gepolsterte Trennwände. Diese sind für ein Laptop bis zu 15,6" und ein Tablet bis zu 10,5" geeignet. Das vordere Hauptfach ist ebenfalls gefüttert und hat mehrere Innentaschen. 3 Vordertaschen mit Reißverschluss und 2 Seitentaschen. Rückseite mit gepolstertem Rückenstützsystem und gepolsterten Schultergurten, die das Tragen bequemer machen. Kapazität bis zu 25 L.

± 320 x 450 x 190 mm

➤ TRS, TRD



103



### Angle Backpack 92270

Rucksack aus PU und 1680D mit gepolsteter Trennwand für ein Laptop bis zu 15,6". Innenraum ist gepolstert und hat mehrere Taschen. Der Rucksack hat 2 Vordertaschen mit Reißverschluss und ein verdelbares Plättchen. Rückseite mit gepolstertem Rückenstützsystem und gepolsterten Schultergurten, die das Tragen bequemer machen

± 340 x 450 x 130 mm | Plättchen: 40 x 20 mm

➤ LSR, TRD, TRS



30 L

103

### Zippers Sport 92516

Sporttasche aus 840D Jacquard und 300D mit gepolsterten Innenseite. Hauptfach und Vordertaschen mit Reißverschluss. Die Tasche hat einen abnehmbaren und verstellbaren Schultergurt aus Gurtband mit gepolsterter Verstärkung. Kapazität bis zu 30 L.

± 520 x 300 x 220 mm

➤ TRS, TRD





**Boston 92675**

Laptop Rucksack aus Nylon mit 2 Hauptfächern. Dieser Rucksack ist wasserdicht und sein schlichtes Design macht es zu einem exzellenten Reisebegleiter. Das hintere Hauptfach ist gefüttert, hat eine Innentasche mit Reißverschluss und eine gepolsterte Trennwand für ein Laptop bis zu 17". Das vordere Hauptfach ist ebenfalls gefüttert und ist mit diversen Innentaschen ausgestattet. 2 Vordertaschen und 2 Seitentaschen, alle mit einem Reißverschluss versehen. Gepolsterte Rückseite mit Rückenstützsystem und gepolsterten Schultergurten. Zubehör nicht enthalten. Kapazität bis zu 26 L.

310 x 470 x 200 mm

TR5, TRD

Abnehmbares Plättchen mit Magnet



**Spacio 52675**

Laptop Rucksack aus Nylon mit 2 Hauptfächern. Dieser Rucksack ist wasserdicht und sein schlichtes Design macht es zu einem exzellenten Reisebegleiter. Das hintere Hauptfach ist gefüttert, hat eine Innentasche mit Reißverschluss und eine gepolsterte Trennwand für ein Laptop bis zu 17". Das vordere Hauptfach ist ebenfalls gefüttert und ist mit diversen Innentaschen ausgestattet. 2 Vordertaschen und 2 Seitentaschen, alle mit einem Reißverschluss versehen und einen USB Anschluss mit USB/micro USB Kabel um Geräte anzuschliessen (Ladegerät ist nicht enthalten). Gepolsterte Rückseite mit Rückenstützsystem und gepolsterten Schultergurten. Abnehmbares Metallplättchen auf der Vorderseite, welches die Veredelung vereinfacht. Kapazität bis zu 26 L.

310 x 470 x 200 mm

LSR, DOM, TRD, TR5



**Brooklyn 92081**

Laptop Rucksack aus Nylon mit zwei Hauptfächern und gepolsterten Schultergurten. Dieser wasserdichte Rucksack hat ein hinteres Hauptfach mit einer gepolsterten Trennwand mit Klettverschluss. Die optimale Verstaumöglichkeit für einen Laptop 15" und einem Tablet bis zu 10,5". Das vordere Hauptfach hat diverse Innenfächer. Eine der zwei Vordertaschen ist mit RFID Schutz ausgestattet. Seitlich sind zwei zusätzliche Taschen, die es ermöglichen auf einer Seite eine Flasche und auf der anderen einen faltbaren Regenschirm mitzunehmen. Gepolsterte Rückseite mit Rückenstützsystem, einer verdeckten Reißverschluss tasche und einem Band für den Transport am Trolley. Kapazität bis zu 14 L.

320 x 450 x 140 mm

TR5, TRD



103

15,6"

### Olympia 92276

Laptop Rucksack aus 840D Jacquard mit 2 Hauptfächern. Das hintere Hauptfach ist gefüttert und hat eine gepolsterte Trennwand für ein Laptop bis zu 15,6". Das vordere Hauptfach ist ebenfalls gefüttert und hat diverse Innentaschen. Rückseite mit gepolstertem Rückenstützsystem und gepolsterten Schultergurten, die das Tragen bequemer machen. Kapazität bis zu 22 L.

305 x 470 x 180 mm

TR5, TRD



104



123

17" 10,5"

### Traveller 92674

Laptop Rucksack aus 600D HD und Plane mit 2 Hauptfächern. Das hintere Hauptfach ist gefüttert und hat 2 gepolsterte Trennwände für ein Laptop bis zu 17" und ein Tablet bis zu 10,5", mehrere Innentaschen und eine Vordertasche. Das vordere Hauptfach ist gefüttert und ideal für Kleidung (z. B. für die Freizeit). Gepolsterte Rückseite und Schultergurte. Kapazität bis zu 16 L.

300 x 430 x 150 mm

TR5, TRD



104



133

14"

### Kiev 92622

Laptop Rucksack aus 600D HD mit einem Hauptfach, einer gepolsterten Trennwand für ein Laptop bis zu 14" und einer Vordertasche mit Reißverschluss. Gepolsterte Rückseite und Schultergurte. Kapazität bis zu 13 L.

290 x 400 x 140 mm

TR5, TRD



103



103



105



114

15,6"

### Vienna 92179

Laptop Rucksack aus 600D HD mit einem Hauptfach und einer Vordertasche mit Reißverschluss. Das Hauptfach hat eine gepolsterte Trennwand für ein Laptop bis zu 15,6". Die Rückseite und die Schultergurte sind gepolstert. Kapazität bis zu 10L.

290 x 370 x 110 mm

TR5, TRD





Verdeckter Reißverschluss für mehr Sicherheit



### Aveiro 92176

Laptop Rucksack aus 900D High Density und Plane. Anti-Diebstahl-System: Hauptfach mit verdecktem Reißverschluss und Rückseite mit 2 verdeckten Reißverschlusstaschen für zusätzliche Sicherheit. Gefüttertes, gepolstertes und eingeteiltes Hauptfach mit gepolsterten Trennwänden für ein Laptop bis 15.6" und ein Tablet bis 10.5". Mehrere Innentaschen, inklusive einer gepolsterten Smartphone-Tasche mit Zugang zum Kopfhörerausgang. Schlaufen im Innenraum dienen zur Organisation von Kabeln. Aussenseitentasche mit Reißverschluss mit Zugang zur Innentasche, die ideal für eine Powerbank ist und somit das Laden von diversen Geräten ermöglicht. Rückseite mit gepolstertem Rückenstützsystem und einer Reißverschlusstasche, die Schultergurte sind ebenfalls gepolstert und machen das Tragen somit bequemer. Zubehör nicht enthalten. Kapazität bis zu 25 L.

320 x 440 x 200 mm

TRS, TRD



### Lunar 92164

Laptop Rucksack aus 600D HD mit einem Hauptfach mit zwei gepolsterten Trennwänden für ein Laptop bis zu 15.6" und ein Tablet bis zu 9.7". 1 Vordertasche mit Reißverschluss und 2 Seitentaschen. Gepolsterte Rückseite mit Rückenstützsystem und gepolsterten Schultergurten. Das moderne und raffinierte Design macht aus diesem Rucksack einen sehr edlen Artikel. Kapazität bis zu 14 L.

290 x 390 x 155 mm

TRS, TRD





104



103



104



### Metz 92289

Laptoptasche aus 600D mit gefüttertem und gepolstertem Hauptfach, einer gepolsterten Trennwand für ein Laptop bis zu 15.6" und einer Vordertasche. Verstellbarer Schultergurt mit Polsterung.

400 x 290 x 50 mm

TRS, TRD



103



103



104



### Garbi 92197

Laptoptasche aus 600D für ein Laptop bis zu 14" mit anpassbarem Schultergurt mit Polsterung, einem Hauptfach mit Doppelreißverschluss und zwei Vordertaschen. Innenraum gefüttert und gepolstert.

370 x 290 x 60 mm

TRS, TRD



113



### Santana 92266

Laptoptasche aus 600D und 300D mit gefüttertem und gepolstertem Hauptfach und einer gepolsterten Trennwand für ein Laptop bis zu 15.6". Diese hat eine Vordertasche und einen verstellbaren Schultergurt mit Polsterung.

400 x 295 x 75 mm

TRS, TRD



119



103

104

105

119

### Seoul 92257

Schultertasche aus 600D mit gefüttertem Hauptfach und Vordertasche mit Reißverschluss. Verstellbarer Schultergurt und Tragegriff. Diese Tasche hat zusätzlich auch ein "offenes" aber gefüttertes Vorderfach.

400 x 300 x 100 mm

TRS, EDB, ETD, TRD



### Graphs Cross 92284

Schulertasche aus 600D HD mit einem Hauptfach und einer gepolsterten Trennwand für ein Tablet bis zu 9,7". Dieses Hauptfach ist gefüttert und gepolstert, hat einen Reißverschluss und eine Vordertasche. Verstellbarer Schultergurt mit Polsterung zum bequemen Tragen.

± 220 x 270 x 45 mm

➤ TRS, TRD



### Graphs Laptop 92286

Laptoptasche aus 600D HD mit gefüttertem und gepolstertem Hauptfach und einer gepolsterten Trennwand für ein Laptop bis zu 14". Diese hat eine Vordertasche und ein Band für den Transport am Trolley. Verstellbarer Schultergurt mit Polsterung.

± 370 x 280 x 50 mm

➤ TRS, TRD



### Graphs Bpack 92668

Laptop Rucksack aus 600D HD mit gefüttertem und gepolstertem Hauptfach und einer gepolsterten Trennwand für ein Laptop bis zu 15,6". Der Rucksack hat 2 Vordertaschen. Rückseite und Schultergurte sind gepolstert. Kapazität bis zu 10 L.

± 295 x 390 x 100 mm

➤ TRS, TRD



### Avery 92352

📦 .39



### Shades Laptop 92171

Laptoptasche aus 600D HD mit gefüttertem und gepolstertem Hauptfach und einer gepolsterten Trennwand für ein Laptop bis zu 14". Diese hat eine Vordertasche und ein Band für den Transport am Trolley. Verstellbarer Schultergurt mit Polsterung.

± 370 x 280 x 50 mm

➤ TRS, TRD



### Shades Bpack 92170

Laptop Rucksack aus 600D HD mit gefüttertem Hauptfach und zwei gepolsterten Trennwänden für ein Laptop bis zu 14" und ein Tablet bis zu 9,7". Der Rucksack hat 1 Vordertasche mit Reißverschluss und 1 Seitentasche. Gepolsterte Rückseite und Schultergurte. Kapazität bis zu 12 L.

± 310 x 400 x 110 mm

➤ TRS, TRD







**Doha** 92236

Dokumententasche aus 600D mit Tragegriff und Hauptfach mit Reißverschluss. Erhältlich in unterschiedlichen Farben.

☒ 390 x 290 x 80 mm

🔧 TRS, EDB, ETD, TRD



**Milo** 92316

Dokumententasche aus 600D mit einem Hauptfach und Reißverschluss. Der Tragegriff erleichtert das Mitnehmen.

☒ 390 x 300 x 40 mm

🔧 TXP, TRD, TRS



**Kayl** 92357

Dokumententasche aus Non Woven (80 g/m<sup>2</sup>) mit Reißverschluss und Tragegriff.

☒ 380 x 300 mm

🔧 TXP, TRD, TRS

# Rucksäcke aus Denim

Bekannt für ihre Stärke und natürliche Eleganz.



## Denim Bag 92095

Sport- oder Reisetasche (300 g/m<sup>2</sup>) aus Denim. Die Tasche hat zwei Vordertaschen, doppelten Reißverschluss, verstärkte Nahten, zwei gewebte Henkel aus Baumwolle und einen verstellbaren Schultergurt. Kapazität bis zu 25 L.

☒ Ø260 x 480 mm  
 ⚡ TRS, LSR, TRD



## Denim Casual 92093

Tragetasche (300 g/m<sup>2</sup>) aus Denim. Hat eine Innentasche mit Reißverschluss, verstärkte Nahten und 64cm lange Baumwollhenkel.

☒ 340 x 390 x 100 mm  
 ⚡ TRS, TRD



## Denim Backpack 92094

Rucksack (300 g/m<sup>2</sup>) aus Denim. Hat zwei Vordertaschen und zwei gewebte Schultergurte aus Baumwolle. Mit verstärkten Nahten im Innenraum für eine größere Widerstandsfähigkeit. Kapazität bis zu 8 L.

☒ 290 x 400 x 130 mm  
 ⚡ TRS, LSR, TRD

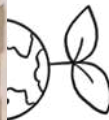

**Padova**  
 92937  
 ☒ .131



## Marbella 92938

Rucksack aus Juco (275 g/m<sup>2</sup>) mit einem Hauptfach und einer Vordertasche mit Reißverschluss. Die Schultergurte sind anpassbar und aus zweifarbigem Baumwolle. Kapazität bis zu 7 L.

☒ 270 x 350 x 70 mm  
 ⚡ TRS, TRD





### Muzeul 92544

Gürteltasche aus 300D HD mit einem Hauptfach mit Doppelreißverschluss und einer Mesh-Innentasche. Auf der Rückseite ist zusätzlich eine Tasche mit direktem Zugang, diese ermöglicht die sichere Aufbewahrung von Wertgegenständen. Auf der Vorderseite ist eine Mesh-Tasche und eine Tasche mit Umschlagklappe und Druckknopf. Seitlich ist noch ein Gummiband angebracht, welches zum Anbringen eines Karabiners oder Sonnenbrille geeignet ist. Der verstellbare Taillegurt erlaubt ein bequemes und sicheres Tragen.

270 x 120 x 65 mm

TR5, TRD



### April 92545

Gürteltasche aus 600D HD mit einem Hauptfach mit Doppelreißverschluss und einer Tasche mit Reißverschluss auf der Rückseite. Befestigt wird diese mit einem verstellbaren Gurt mit Steckschnalle.

220 x 120 mm

TR5, TRD



### Lagos 92546

Gürteltasche aus 600D mit einem Hauptfach und einer Vordertasche mit Reißverschluss. Diese hat einen verstellbaren Gurt mit Steckschnalle.

210 x 120 x 50 mm

TR5, TRD



### Lahore 92547

Schultertasche aus 600D mit verstellbarem Schultergurt, einem Hauptfach und einer Vordertasche, beide mit Reißverschluss.

180 x 220 x 70 mm

TR5, TRD



Wasserbehälter mit Kapazität bis zu 2L



Mit Pfeife

### Mounti 92628

Sportrucksack aus 420D. Dieser Rucksack hat ein gefüttertes Hauptfach, eine Vordertasche mit Reißverschluss und Reflexstreifen auf der Vorderseite. Die Rückseite und die Schultergurte sind gepolstert, um mehr Tragbequemlichkeit zu gewährleisten. An den Schultergurten ist ein Gurt mit Steckschnalle angebracht, damit der Rucksack sicher und bequem getragen werden kann. Dieser enthält einen Wasserbehälter mit einer Kapazität bis zu 2 l und einen Strohhalm. Rucksack und Wasserbehälter werden separat geliefert.

265 x 410 x 55 mm

TR5, TRD





# Leicht und praktisch



## Logan 52635

Rucksack aus 600D mit einer Vordertasche mit Reißverschluss. Rückseite mit gepolstertem Rückenstützsystem und Schultergurten. Kapazität bis zu 10 L.

☒ 245 x 400 x 115 mm  
 ⚡ TRS, TRD



## Turim 92471

Rucksack aus 600D mit Hauptfach und zwei Mesh-Seitentaschen. Die elastische Schnürung auf der Vorderseite verleiht dem Rucksack einen modernen Stil. Rückseite und Schultergurte sind gepolstert. Kapazität bis zu 15 L.

☒ 250 x 420 x 180 mm  
 ⚡ TRS, TRD



## Barcelona 92669

Faltbarer Rucksack aus 210D Ripstop mit Hauptfach und einer Vordertasche mit Reißverschluss. Der Rucksack ist platzsparend, da dieser in die eigene Vordertasche hinein gefalten werden kann. Wird ungefalteten geliefert. Kapazität bis zu 8 L.

☒ 295 x 415 x 110 mm | Gefalten: 160 x 130 mm  
 ⚡ TRS, TRD



## Berna 92667

Rucksack aus 600D mit Vordertasche mit Reißverschluss. Gepolsterte Rückseite und Schultergurte. Kapazität bis zu 13 L.

☒ 310 x 410 x 120 mm  
 ⚡ TRS, TRD

# Sporttaschen, die mit Ihnen Schritt halten

Mehrere Fächer sorgen dafür, dass es Ihnen nie an Platz für Ihre Trainingsausrüstung mangelt!

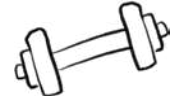

66 L



103

## Giraldo 92520

Sporttasche aus 300D mit einem verstellbaren Schultergurt und verstärktem Boden. Diese Tasche hat ein Hauptfach und vier weitere Fächer, alle mit Reißverschluss. Kapazität bis zu 66 L.

☿ 640 x 370 x 310 mm

➤ TRS, EDB, ETD, TRD

35 L



114

## Detroit 92518

Sporttasche aus 300D und 1680D mit gefüttertem Innenraum und verstärktem Boden. Eine Vordertasche mit Reißverschluss, eine Mesh-Seitentasche und ein seitliches Schuhfach ebenfalls mit Reißverschluss. Verstellbarer Schultergurt mit Polsterung. Kapazität bis zu 35 L.

☿ 550 x 300 x 250 mm

➤ TRS, EDB, ETD, TRD



30 L



105

## Fit 92511

Sporttasche aus 600D mit geteiltem Innenraum, einem verstärkten Boden und einer Vordertasche mit Reißverschluss. Die zugängliche Seitentasche hat ebenfalls einen Reißverschluss und kann als Schuhfach genutzt werden. Es besteht die Möglichkeit diese Sporttasche mittels Tragegriffen oder verstellbarem Schultergurt zu transportieren. Kapazität bis zu 30 L.

☿ 520 x 300 x 255 mm

➤ TRS, EDB, ETD, TRD



38 L



133

## Busan 92567

Sporttasche aus 600D mit einem Hauptfach und verstärktem Boden, einer Vordertasche mit Reißverschluss und verstellbarem Schultergurt mit Polsterung. Kapazität bis zu 38 L.

☿ 550 x 310 x 260 mm

➤ TRS, EDB, ETD, TRD





# Die Temperatur Ihrer Mahlzeiten ist mit unseren Thermotaschen garantiert



## **Philadel** 98420

 Kühltasche aus 600D mit 2 verschiedenen Verwendungsmöglichkeiten: die seitlichen Steckschnallen ermöglichen die Umwandlung. Diese Kühltasche hat ein Hauptfach mit Doppelreißverschluss und der Innenraum ist mit PEVA gefüttert und gepolstert. Ebenso hat diese eine modern angebrachte Vordertasche mit Reißverschluss und die verstellbaren und verstärkten Gurtbänder gewährleisten das bequeme Tragen. Kapazität bis zu 21 L.

☒ 480 x 330 x 180 mm | 310 x 240 x 180 mm

➤ TRS, TRD



## **Singapore** 98418

 600D Kühltasche mit Vordertasche und verstellbarem Schultergurt aus Gurtband. Ideal für den Strand. Die Tasche hat eine Kapazität bis zu 9 L.

☒ 240 x 220 x 170 mm

➤ TRS, TRD



## **Jaipur** 98408

 600D Kühltaschenrucksack mit einer Kapazität bis zu 10 l. Ideal für den Strand. Hat eine Vordertasche mit Reißverschluss und zwei Mesh-Seitentaschen.

☒ 280 x 340 x 140 mm

➤ TRS, TRD





2 gefütterte Fächer

15 L

104



7 L

103



### Boston Cooler 92096

Kühltaschen-Rucksack aus Nylon 2Tone mit wasserdichtem Innenraum aus PEVA für eine einfache Reinigung. Verfügt über ein Hauptfach, eine Vordertasche mit Reißverschluss und eine Mesh-Seitentasche. Das Hauptfach hat einen doppelten Reißverschluss. Mit gepolsterten Schultergurten und Rückseite. Kapazität von bis zu 15 L.

270 x 380 x 160 mm

TR5, TRD



### Zippers Cooler 92097

Kühltasche aus 300D und 840D Jacquard mit wasserdichtem Innenraum aus PEVA für eine einfache Reinigung. Hat zwei Hauptfächer, eine Vordertasche mit Reißverschluss und eine Mesh-Seitentasche. Das Hauptfach hat einen doppelten Reißverschluss. Die Tasche verfügt über einen verstellbaren Schultergurt und einen gepolsterten Handgriff. Kapazität von bis zu 7 L.

270 x 240 x 150 mm

TR5, TRD





104



129



11 L

129



### Roma M 92184

Gepolsterte Kühltasche aus 600D PET (100% rPET) und Ripstop. Besteht aus 1 großen Hauptfach mit doppeltem Reißverschluss auf beiden Seiten und 2 seitlichen Netztaschen für kleine Gegenstände. Die PEVA-gefütterte Innenseite sorgt für eine gute Wärmeisolierung, sodass die Kälte länger und hygienisch gehalten werden kann. Die robusten Materialien, aus denen die Tasche besteht, verleihen ihr eine hohe Widerstandsfähigkeit und Langlebigkeit, die für den täglichen Bedarf ausgelegt ist. Fassungsvermögen bis zu 11 Liter.

260 x 290 x 160 mm

TRD, TRS



104



129



16 L

104



### Roma L 92099

Gepolsterter Thermorucksack aus 600D PET (100% rPET) und Ripstop. Er verfügt über 2 Frontgurte, die das Tragen von Gegenständen erleichtern, 1 geräumiges Hauptfach mit doppeltem Reißverschluss auf beiden Seiten, 2 seitliche Netztaschen für kleine Gegenstände sowie verstellbare Gurte, die für mehr Tragekomfort sorgen. Das PEVA-gefütterte Innenseite sorgt für eine gute Wärmeisolierung, sodass die Kälte länger und hygienisch gehalten werden kann. Die robusten Materialien, aus denen die Tasche besteht, verleihen ihr eine hohe Widerstandsfähigkeit und Langlebigkeit, die für den täglichen Bedarf ausgelegt ist. Fassungsvermögen bis zu 16 Liter.

280 x 400 x 160 mm

TRD, TRS



10 L



119



104

105

106

119

124



**Rotterdam** 98410

Kühltasche aus Non Woven (80 g/m<sup>2</sup>) mit langen Henkeln und Klettverschluss. Kapazität bis zu 10 l.

☒ 320 x 350 x 170 mm

➤ TRS, TRD

4 L



160



**York** 98428

Kühlbeutel aus Papier mit gefüttertem Fach in Non-Woven, thermische Isolierung in Aluminium und Klettverschluss. Dieser Kühlbeutel hat eine Vordertasche. Kapazität bis zu 4l.

☒ Geschlossen: 195 x 350 x 110 mm |  
Offen: 195 x 410 x 110 mm

➤ LSR, TRD, TRS

2 L



104



104

105

119

128



**Osaka** 98413

Faltbare Kühltasche aus Non Woven (80 g/m<sup>2</sup>) mit Klettverschluss und einer Kapazität bis zu 2 L. Wird ungefalteten geliefert.

☒ Gefalteten: 170 x 95 x 40 mm |  
Ungefalteten: 170 x 265 x 110 mm

➤ TRS, TRD

4,5 L



106

124



**Turtle** 58412

Kühltasche aus 600D mit innerer Mesh-Tasche, verstellbarem Gurtband und einem Tragegriff. Kapazität bis zu 4,5 L.

☒ 200 x 200 x 110 mm

➤ TRS, TRD

3 L



105



103

104

105

106

108

119

128



**Jeddah** 98406

Kühltasche aus 600D mit Tragegriff. Kapazität bis zu 6 Dosen (je 0,33 L) und bis zu 3 Liter. Erhältlich in verschiedenen Farben.

☒ 200 x 140 x 125 mm

➤ TRS, TRD

3 L



108



104

105

106

108

124

128



**Izmir** 98409

Kühltasche aus Non Woven (80 g/m<sup>2</sup>) mit Tragegriff und einer Kapazität bis zu 6 Dosen (je 0,33 l). Erhältlich in verschiedenen Farben. Kapazität bis zu 3 L.

☒ 180 x 140 x 130 mm

➤ TRS, TRD



**SHOPPING**



# Recycelte Baumwolle

Recycling von ausrangierter Baumwolle, sei es beim Weben, bei der Herstellung oder sogar bei der Weiterverwendung. Recycelte Baumwolle vermeidet zusätzlichen Textilabfall und benötigt weniger Ressourcen als herkömmliche Baumwolle.



## Rynek 92920

Tragetasche aus recycelter Baumwolle (70%), recyceltes polyester (30%) (140 g/m<sup>2</sup>) mit 65 cm langen Henkeln.

375 x 415 mm

TXP, EDB, ETD, TRD, TRS



## Maracay 92082

Tragetasche aus recycelter Baumwolle - 70% (140 g/m<sup>2</sup>) mit 68 cm langen Henkeln.

380 x 410 x 100 mm

TXP, TRD, TRS



## Parma 92330

Tragetasche (280 g/ m<sup>2</sup>) aus Baumwolle (50%), recycelter Baumwolle (30%) und recyceltes polyester (20%) mit 62 cm langen Henkeln.

500 x 370 x 120 mm

TRS, EDB, ETD, TRD, TXP



## Camden 92327

Tragetasche (280 g/ m<sup>2</sup>) aus Baumwolle (50%), recycelter Baumwolle (30%) und recyceltes polyester (20%) mit 62 cm langen Henkeln.

500 x 370 x 120 mm

TRS, EDB, ETD, TRD, TXP







### Girona 92331

Tragetasche (220 g/ m<sup>2</sup>) aus Baumwolle (50%), recycelter Baumwolle (30%) und recyceltes polyester (20%) mit 60 cm langen Henkeln.

☿ 380 x 400 x 100 mm

🔧 TRS EDB, ETD, TRD, TXP



### Merida 92326

Tragetasche (220 g/ m<sup>2</sup>) aus Baumwolle (50%), recycelter Baumwolle (30%) und recyceltes polyester (20%) mit 62 cm langen Henkeln.

☿ 380 x 400 x 100 mm

🔧 TRS EDB, ETD, TRD, TXP

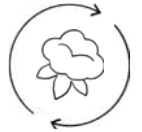





### Cairo 92084

Tragetasche (180 g/m<sup>2</sup>) aus recycelter Baumwolle (70%) und PET (30% rPET) mit 65 cm langen Henkeln.

☿ 380 x 420 mm

➤ TRS, TRD, TXP

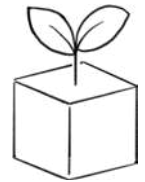

### Turnbeutel 2 in 1

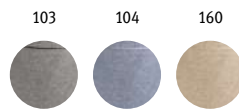
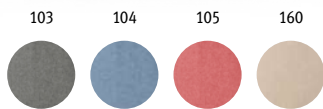

### Rissani 92936

Tragetasche/Turnbeutel (2in1) aus recycelter Baumwolle (70%) und recyceltes polyester (30%) (140 g/m<sup>2</sup>) mit 30cm langen Henkeln und Kordeln aus Baumwolle.

☿ 370 x 410 mm

➤ TXP, TRD, TRS



### Chancery 92928

Turnbeutel mit recycelter Baumwolle (70%), PET (30% rPET) (140 g/m<sup>2</sup>) mit Vordertasche, diskretem Reißverschluss und Kordeln aus Baumwolle.

☿ 370 x 410 mm

➤ TXP, EDB, ETD, TRD, TRS



### Gibraltar 92076

Geschenkebeutel aus recycelter Baumwolle (70%), PET (30% rPET) (140 g/m<sup>2</sup>) mit Baumwollkordel. Wiederverwendbarer Beutel, geeignet für kleine Geschenke.

☿ 140 x 200 mm

➤ TRS, TRD

# Baumwolltaschen

100% Naturfaser, die sich vielseitig zeigt und somit die Herstellung langlebiger Artikel ermöglicht.



**Denim Casual**  
92093  
📏 .113



Innentasche

## Edmonton 92822

Tragetasche aus 100% Canvas-Baumwolle (280 g/m<sup>2</sup>) mit Innentaschen und 65 cm langen Henkeln.

📏 460 x 400 x 150 mm

🔪 TXP, EDB, ETD, TRD, TRS



Innentasche



## Hackney 92926

Tragetasche aus 100% Baumwolle (280 g/m<sup>2</sup>) mit Reißverschluss, Innentasche und 65 cm langen Henkeln.

📏 Tasche: 480 x 400 x 150 mm |  
Innentasche: 180 x 140 mm

🔪 TXP, EDB, ETD, TRD, TRS



**Cuppari**  
94041  
📏 .187



## Ville 92824

Tragetasche aus 100% Canvas Baumwolle (280 g/m<sup>2</sup>) mit Magnetverschluss, Innentasche mit Reißverschluss sowie einer Vordertasche und 60 cm langen Henkeln.

📏 530 x 380 x 170 mm

🔪 TRS, EDB, ETD, TRD



Innentasche

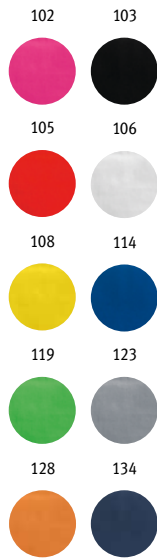

**Wharf 92902**  
 Tragetasche aus 100% Baumwolle (100 g/m<sup>2</sup>) mit 75 cm langen Henkeln.  
 370 x 410 mm  
 TXP, EDB, ETD, TRD, TRS

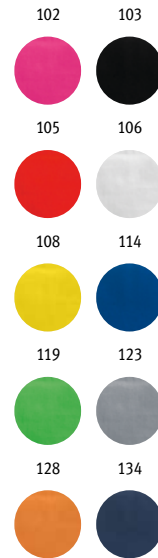

**Caracas 92070**  
 Tragetasche aus 100% Baumwolle (140 g/m<sup>2</sup>) mit 60 cm langen Henkeln.  
 375 x 415 mm  
 TXP, EDB, ETD, TRD, TRS



**Bondi 92821**  
 Tragetasche aus 100% Baumwolle (140 g/m<sup>2</sup>) mit 60 cm langen Henkeln.  
 375 x 415 mm  
 TRS, EDB, ETD, TRD, TXP



**Regent 92414**  
 Tragetasche aus 100% Baumwolle (100 g/m<sup>2</sup>) mit 75 cm langen Henkeln.  
 370 x 410 mm  
 TRS, TRD, TXP



**Victoria 92415**  
 Tragetasche aus 100% Baumwolle (100 g/m<sup>2</sup>) mit 30 cm langen Henkeln.  
 370 x 410 mm  
 TXP, EDB, ETD, TRD, TRS





Innentasche



**Beto** 92820

Tragetasche aus 100% Canvas-Baumwolle (280 g/m<sup>2</sup>) mit Innentaschen und 65 cm langen Henkeln.

☒ 450 x 380 x 105 mm

🔪 TXP, EDB, ETD, TRD, TRS

Henkel aus Kork



**Feria** 92869

Tragetasche aus 100% Baumwolle (180 g/m<sup>2</sup>) mit Innentasche und 60 cm langen Henkeln aus Kork.

☒ 450 x 400 x 105 mm

🔪 TXP, EDB, ETD, TRD, TRS

Vorderseite mit Netzgewebe



**Napoli** 92935

Beutel aus 100% Baumwolle (120 g/m<sup>2</sup>) mit Netzgewebe auf der Vorderseite (100 g/m<sup>2</sup>), Kordeln aus Baumwolle. Ideal für Lebensmittel.

☒ 300 x 400 mm

🔪 TRS, EDB, ETD, TRD



**Mumbai** 92927

Tragetasche aus 100% Baumwolle (180 g/m<sup>2</sup>) mit Netzgewebe auf der Vorderseite und 65 cm langen Henkeln.

☒ 390 x 430 x 80 mm

🔪 TXP, TRD, TRS





# rPET

Ein Material, das sich dadurch auszeichnet, dass es haltbar ist und sich im Gebrauch nicht abnutzt.



105

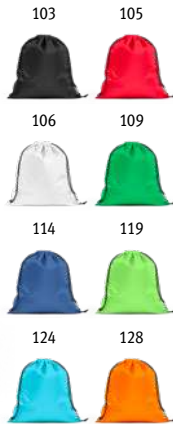

## Pemba 92931

Turnbeutel aus PET 190T (100% rPET). 40 cm lange Kordel.

370 x 410 mm

TXP, TRD, TRS



106

Faltbar



## Bolzano 92934

Faltbare Tragetasche aus PET 190T (100% rPET) . Ideal zum Einkaufen.

320 x 400 mm

TRS, TRD



Beira 92930  
.133



128



## Maputo 92929

Tragetasche aus PET 190T (100% rPET) . Hergestellt aus recyceltem Kunststoff, was zur Verringerung der Abfallstoffe in der Natur führt. 60 cm lange Henkel.

380 x 420 mm

TXP, TRD, TRS





## Bio-Baumwolle

Baumwolle aus nachhaltigem Anbau ohne chemische Stoffe oder Pestizide.

organic



### Nampula 92933

Turnbeutel aus 100% Bio-Baumwolle (120 g/m<sup>2</sup>).

☒ 370 x 410 mm

🔪 TXP, TRD, TRS



### Matola 92932

Tasche aus 100% Biobaumwolle (120 g/m<sup>2</sup>). Diese Tasche hat 60 cm lange Henkel und ein Etikett "Label Organic".

☒ 370 x 410 mm

🔪 TXP, TRD, TRS



# Jute und Baumwolle



160



## Braga 92823

Tragetasche aus Jute - 100% - (240 g/m<sup>2</sup>) mit einer Vordertasche und 65 cm langen Henkeln, beides aus 100% Baumwolle (140 g/m<sup>2</sup>).

☒ 370 x 410 x 100 mm | Tasche: 370 x 270 mm

➤ TXP, TRD, TRS



160



## Tizzy 92828

Tragetasche aus Jute - 100% - (360 g/m<sup>2</sup>) mit Innenlaminat und 60 cm langen Henkeln.

☒ 385 x 445 x 165 mm

➤ TRS, TRD



160



## Shanti 92827

Tragetasche aus Jute - 100% - (360 g/m<sup>2</sup>) mit Innenlaminat und kurzen gepolsterten Henkeln.

☒ 430 x 340 x 175 mm

➤ TRS, TRD



## Juco: ein innovativer Stoff

Aus der Kombination von Baumwolle und Jute entsteht ein äußerst haltbares und widerstandsfähiges Material: Juco. Ein vielseitiger Stoff, der in unserem täglichen Leben immer präsenter wird.

**Marbella**  
92938  
📏 .113



160

### **Sablon** 92919

Turnbeutel aus 100% Baumwolle (160 g/m<sup>2</sup>) mit Detail aus Juteimitation und Kordel aus Baumwolle.

📏 370 x 410 mm

🔧 TXP, TRD, TRS



160

### **Mercat** 92882

Tragetasche aus 100% Baumwolle (160 g/m<sup>2</sup>) mit Detail aus Juteimitation und 65 cm langen Henkeln.

📏 375 x 415 mm

🔧 TXP, EDB, ETD, TRD, TRS



160



### **Padova** 92937

Tragetasche aus Juco (275 g/m<sup>2</sup>) mit einer Innentasche aus 100% Baumwolle (120 g/m<sup>2</sup>) mit Reißverschluss. Kurze Henkel aus zweifarbiger Baumwolle.

📏 370 x 410 x 90 mm

🔧 TRS, TRD

# Faltbare Taschen

Diese sind ideal für jede Gelegenheit. Man kann sie in der Handtasche mitnehmen und vielseitig nutzen.



**Mayfair 98423**  
 Faltbare Kühltasche aus 210D mit 60 cm langen Henkeln und Reißverschluss. Kapazität bis zu 16 l. Wird ungefaltete geliefert.  
 Abmessungen Offen: 400 x 440 x 130 mm  
 TXP, TRD



**Fola 92925**  
 Faltbare Einkaufstasche aus 190T Polyester mit Henkeln. Die Tasche wird ungefaltete geliefert. Erhältlich in verschiedenen Farben.  
 Abmessungen Offen: 485 x 420 mm | Gefaltete: 120 x 100 mm  
 TXP, TRD, TRS



**Shops 92906**  
 Faltbare Tragetasche aus 190T mit 50 cm langen Henkeln. Die Tasche wird ungefaltete geliefert. Erhältlich in verschiedenen Farben.  
 Abmessungen Offen: 370 x 400 mm  
 TXP, TRD, TRS



**Arlon 92993**  
 Faltbare Tragetasche aus Non-Woven (80 g/m²) mit 38 cm langen Henkeln. Erhältlich in verschiedenen Farben. Das Produkt wird gefaltet geliefert (außer bei Veredelung auf der Rückseite).  
 Abmessungen Offen: 380 x 465 mm | Gefaltet: 200 x 110 x 15 mm  
 TXP, TRD, TRS





**Beirut** 92332

Faltbare Tragetasche (140 g/m<sup>2</sup>) aus Baumwolle (50%) und recycelte Baumwolle (30%) mit 38cm langen Henkeln.

☿ Offen: 380 x 470 mm | Gefaltet: 135 x 205 mm

🔪 **TRS**. EDB, ETD, TRD, TXP



**Siena** 92328

Faltbare Tragetasche (140 g/m<sup>2</sup>) aus Baumwolle (50%) und recycelte Baumwolle (30%) mit 38cm langen Henkeln.

☿ Offen: 380 x 470 mm | Gefaltet: 135 x 205 mm

🔪 **TRS**. EDB, ETD, TRD, TXP



**Beira** 92930

Faltbare Tragetasche aus PET 190T (100% rPET) . 40 cm lange Henkel.

☿ 370 x 420 mm

🔪 **TXP**. TRD, TRS



**Orleans** 92922

Faltbare Tragetasche aus 100% Baumwolle (100 g/m<sup>2</sup>). Die Tasche wird ungefalted geliefert.

☿ 370 x 400 mm

🔪 **TXP**. EDB, ETD, TRD, TRS



102



119



102

103

104

105

106

108

114

119

124

128

132



102

103

105

106

108

109

114

119

123

124

128

132

134

### Boxp 92904

Turnbeutel aus Non-Woven (80 g/m<sup>2</sup>) mit Kordelzug zum Schließen. Erhältlich in verschiedenen Farben.

☿ 370 x 410 mm

✂ TXP, TRD, TRS

### Carnaby 92910

Turnbeutel aus 210D Polyester mit schwarzer Kordel. In verschiedenen Farben erhältlich.

☿ 350 x 410 mm

✂ TXP, TRD, TRS



127

### Syros 92798

Tunbeutel aus Polyester (200 g/m<sup>2</sup>), reflektierend mit Polyesterkordeln.

☿ 320 x 400 mm

✂ TRS, TRD, TXP



**Romford** 92913

Turnbeutel aus 100% Baumwolle mit Kordel (180 g/m<sup>2</sup>). In verschiedenen Farben erhältlich.

☒ 350 x 430 mm

🔪 TXP, TRD, TRS



**Pemba**  
92931

☒ .128



**Chancery**  
92928

☒ .124



**Rissani**  
92936

☒ .124



150

**Hanover** 92456

Turnbeutel aus 100% Baumwolle (103 g/m<sup>2</sup>) mit Kordelzug zum Verschließen.

☒ 370 x 410 mm

🔪 TXP, TRD, TRS



103

105



106

114



128



114

**Ilford** 92914

Turnbeutel aus 100% Baumwolle mit Kordel (100g/m<sup>2</sup>). In verschiedenen Farben erhältlich.

☒ 370 x 410 mm

🔪 TXP, TRD, TRS





The mark of  
responsible forestry  
FSC® C176434



160

160

160

**Tayla**

**Ellen**

**Leia**

### **Tayla** 92877

Kraftpapiertüte (115 g/m<sup>2</sup>) mit Griffen aus gedrehter Papierkordel. Hergestellt in Europa. Dieses Produkt wird aus FSC™-zertifiziertem Material und anderen kontrollierten Materialien hergestellt.

320 x 410 x 110 mm

TXP

### **Ellen** 92876

Kraftpapiertüte (115 g/m<sup>2</sup>) mit Griffen aus gedrehter Papierkordel. Hergestellt in Europa. Dieses Produkt wird aus FSC™-zertifiziertem Material und anderen kontrollierten Materialien hergestellt.

240 x 310 x 90 mm

TXP

### **Leia** 92875

Kraftpapiertüte (115 g/m<sup>2</sup>) mit Griffen aus gedrehter Papierkordel. Hergestellt in Europa. Dieses Produkt wird aus FSC™-zertifiziertem Material und anderen kontrollierten Materialien hergestellt.

230 x 180 x 80 mm

TXP



106

106

106

**Grant**

**Cabazon**

**Citadel**

### **Grant** 92873

Kraftpapiertüte (90 g/m<sup>2</sup>) mit Griffen aus gedrehter Papierkordel. Hergestellt in Europa. Dieses Produkt wird aus FSC™-zertifiziertem Material und anderen kontrollierten Materialien hergestellt.

320 x 410 x 110 mm

TXP

### **Cabazon** 92872

Kraftpapiertüte (90 g/m<sup>2</sup>) mit Griffen aus gedrehter Papierkordel. Hergestellt in Europa. Dieses Produkt wird aus FSC™-zertifiziertem Material und anderen kontrollierten Materialien hergestellt.

240 x 310 x 90 mm

TXP

### **Citadel** 92871

Kraftpapier Tasche (90 g/m<sup>2</sup>) mit Griffen aus gedrehter Papierkordel. Hergestellt in Europa. Dieses Produkt wird aus FSC™-zertifiziertem Material und anderen kontrollierten Materialien hergestellt.

230 x 180 x 80 mm

TXP



Cuppari

94041

📄 .187

## PAPER'IN

Seien Sie einzigartig! Erstellen Sie Ihre eigene Tasche.

📄 .320



The mark of responsible forestry  
FSC® C178434

### Kira 92878

Kraftpapiertüte (115 g/m<sup>2</sup>) mit Griffen aus gedrehter Papierkordel. Hergestellt in Europa. Dieses Produkt wird aus FSC™-zertifiziertem Material und anderen kontrollierten Materialien hergestellt.

📏 400 x 360 x 120 mm

🔪 TXP

### Kelly 92874

Kraftpapiertüte (100 g/m<sup>2</sup>) mit Griffen aus gedrehter Papierkordel. Hergestellt in Europa. Dieses Produkt wird aus FSC™-zertifiziertem Material und anderen kontrollierten Materialien hergestellt.

📏 400 x 360 x 120 mm

🔪 TXP



Kira

Kelly



### Canary 92839

Tragetasche aus Non-Woven (80 g/m<sup>2</sup>), thermoversiegelt und mit 75 cm langen Henkeln. Erhältlich in verschiedenen Farben.

380 x 415 x 85 mm

TXP, TRD, TRS



### Macy 92854

Tragetasche aus Non-Woven (80 g/m<sup>2</sup>), thermoversiegelt und mit 55 cm langen Henkeln.

270 x 350 mm

TXP, TRD, TRS



### Notting 92895

Tragetasche aus Non-Woven (80 g/m<sup>2</sup>), thermoversiegelt und mit 38 cm langen Henkeln. Erhältlich in verschiedenen Farben.

380 x 415 x 85 mm

TXP, TRD, TRS



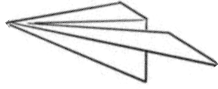



## Ideal für unterwegs

Die unentbehrliche Tasche, die in Ihrer Reisetasche mitgenommen werden kann.



- 104 
- 105 
- 119 
- 131 

### Shopper 92843

Tragetasche aus Non-Woven (80 g/m<sup>2</sup>) mit 50 cm langen Henkeln.

☒ 400 x 340 x 200 mm

☑ TXP, TRD, TRS



106

### Arasta 92924

Tragetasche aus glänzend laminiertem Non-Woven (140 g/m<sup>2</sup>) mit Reißverschluss, einem Trolley-Band, verstärktem Boden und 65 cm langen Henkeln.

☒ 350 x 350 x 200 mm

☑ TXP



107

117

### Sawgrass 92850







Tragetasche aus glänzend laminiertem Non-Woven (90 g/m<sup>2</sup>) mit 50 cm langen Henkeln.

☒ 340 x 350 x 80 mm

☑ TXP



105

- 103 
- 104 
- 105 
- 106 
- 119 
- 124 
- 128 

### Millenia 92833

Tragetasche aus laminiertem Non-Woven (110 g/m<sup>2</sup>) mit glänzend laminiertem Oberfläche und 60 cm langen Henkeln.

☒ 400 x 360 x 120 mm

☑ TXP

102

**Stratford** 92499

Tragetasche aus Non-Woven (80 g/m<sup>2</sup>).  
Tasche mit Thermoversiegelung. Erhältlich  
in verschiedenen Farben.

± 355 x 390 x 85 mm

TXP, TRD, TRS

104

**Rotterdam** 92845

Tragetasche aus Non-Woven (80 g/m<sup>2</sup>). Tasche mit  
Thermoversiegelung passend für Werbeaktionen.

± 250 x 350 x 80 mm

TXP, TRD, TRS

104



105

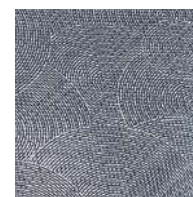

Mit vorgedrucktem  
Motiv

**Tarabuco** 92921

Tragetasche aus Non-Woven mit Thermoversiegelung  
(80g/m<sup>2</sup>), kurzen Henkeln und Bodenfalte 85 mm.

± 380 x 415 x 85 mm

TXP, TRD, TRS

# SPORT UND OUTDOOR





Mit  
Isolierflaschentasche

Fleecedecke



Mit  
Isolierflaschentasche



### Villa 98422

Picknickrucksack aus 600D HD mit isoliertem Kühlfach. Der Rucksack enthält eine abnehmbare Decke und einen Isolierbeutel für eine Flasche. Gepolstertes Hauptfach mit thermischer Beschichtung. Vorderfach aus gefüttertem und gepolstertem 210D. Verstärkte und abnehmbare Halterung der Utensilien. Enthält ein 12-teiliges Edelstahlbesteckset (4 Gabeln, 4 Messer und 4 Löffel), 4 Teller, 4 Becher aus PS, 4 Baumwollservietten (100%), 1 Salzstreuer, 1 Pfefferstreuer, 1 PP-Schneidebrett und 1 Korkezieher. Der Flaschenbeutel und das Hauptfach sind komplett mit PEVA gefüttert und gepolstert. Fleecedecke (160 g/m<sup>2</sup>) mit PEVA-Futter.

☒ 300 x 410 x 230 mm | Beutel: Ø105 x 300 mm | Decke: 1500 x 1350 mm  
➤ TRS, TRD

### Arbor 98421

Picknickrucksack aus 600D mit isoliertem Kühlfach und abnehmbarem Isolierbeutel für eine Flasche. Gepolstertes Hauptfach mit thermischer Beschichtung. Vorderfach aus gefüttertem und gepolstertem 210D. Enthält ein 6-teiliges Edelstahlbesteckset (2 Gabeln, 2 Messer und 2 Löffel), 2 Teller, 2 Becher aus PS und 1 Korkezieher. Der Flaschenbeutel und das Hauptfach sind komplett mit PEVA gefüttert und gepolstert.

☒ 280 x 390 x 180 mm | Beutel: Ø105 x 300 mm  
➤ TRS, TRD



Gefütterte Innenseite



### Baskit 98426

Picknick-Korb aus 600D mit Doppelreißverschluss und gefütterter Innenseite. Der Korb hat ein abnehmbares Aluminiumgestell, einen ergonomischen EVA-Griff und eine Kapazität bis zu 14 L.

☒ 460 x 270 x 250 mm  
➤ TRS, TRD

Netzeinsatz für  
Flasche



### Throne 98131

Klappbarer Stuhl aus 600D mit Netzbehälter für Flasche. Metallkonstruktion. Maximale Tragfähigkeit bis zu 100 kg. Geliefert in einer Nylon-Tasche mit Schultergurt.

☒ Aufgestellt: 520 x 520 x 830 mm | Geklappt: 830 x 160 mm  
➤ TRS, TRD





### Riley II 99088

Fleecedecke (180 g/m<sup>2</sup>), gefüttert mit EPE und mit einer 600D-Rückseite. Mit Griff für den einfachen Transport. Quadratisch gemusterte Decke. Ideal für Aktivitäten im Freien.

1450 x 1200 mm | Zusammengeklappt: 330 x 230 mm | Klappe: 300 x 200 mm

TRD, EDB, ETD, TRS

Griff und verstellbarer  
Schultergurt



### Fleece 99077

Fleecedecke (160 g/m<sup>2</sup>) mit EPE-Futter, Griff und verstellbarem Schultergurt.

1500 x 1200 mm | Gefalten: Ø150 x 315 mm

TRS, EDB, ETD, TRD



### Thorpe 99074

Fleecedecke (180 g/m<sup>2</sup>) mit abnehmbarem Tragegriff. Einfach zum Mitnehmen. Erhältlich in verschiedenen Farben.

1500 x 1200 mm

TRS, EDB, ETD, TRD



### Riley 99076

Fleecedecke (180 g/m<sup>2</sup>) mit EPE-Futter, Lasche aus 600D und Tragegriff.

1450 x 1200 mm | Gefalten: 330 x 230 mm |

Lasche: 300 x 200 mm

TRS, EDB, ETD, TRD

# Erleben Sie Ihren Lieblingssport mit dem besten Zubehör



123

## Lomu 98269

Rugby-Ball mit grauen und schwarzen Streifen.

Größe 4

TRS, TRD



106

## Walker 98135

Fußball im klassischen Design.

Größe S

TRS, TRD



104

## Nanga 98136

Volleyball mit blauen und weißen Streifen.

Größe S

TRS, TRD



103

106

## Bryce 98132

Fußball im klassischen Design.

Größe S

TRS, TRD



124

## Zion 98137

Yogamatte aus EVA. Bis zu 4 mm. Inklusive Netz-Polyestertasche um Geruchsbindung zu vermeiden und verstellbarem Henkel zum Tragen.

Geschlossen: Ø115 x 635 mm |  
Öffen: 1830 x 610 x 4 mm

TRS, TRD, TXP



## Burpee 99970

Fitnessband-Set bestehend aus 4 Elastikbändern in einem schwarzen Non-Woven Beutel. Jedes Gummiband hat eine unterschiedliche Widerstandsstufe: Rot - stark; Gelb - mittel; Blau - leicht; Grün - sehr leicht.

Schnürbeutel: 100 x 200 mm

TRS, TRD



103

## 4 Widerstandsstufen



Sehr leicht



Leicht



Mittel



Stark



# Yogazubehör



160

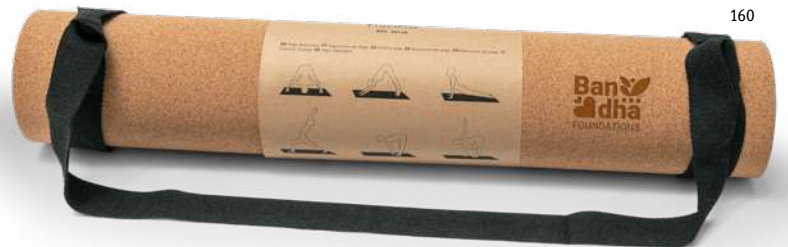

160



**MADE IN EUROPE**

## Yala 98139

Block aus Kork. Ideal für Yoga und andere Arten von Aerobic. Enthält eine Papierbanderole mit Übungsanweisungen. Hergestellt in Europa.

227 x 120 x 75 mm

SCR, LSR



## Geres 98138

Yogamatte aus Kork und TPE. Bis zu 3,7 mm. Enthält einen Griff, der zum Tragen oder für Übungen verwendet werden kann sowie Übungsanweisungen.

Geschlossen: Ø100 x 610 mm | Offen: 1830 x 610 x 3,7 mm

LSR

# Sporthandtücher

Ihr kühlender Begleiter beim Sport.



## Bernal 99969

Sporthandtuch aus PET (100% rPET) dient zur Erfrischung. Geliefert in schwarzem Non-Woven Beutel. Wiederverwendbar und waschmaschinenfest.

☒ Tuch: 300 x 800 mm | Tasche: 90 x 200 mm  
 ⚡ TRS, TRD

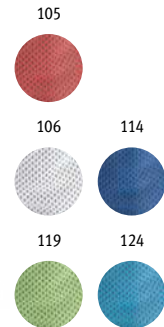

## Artx Plus 99967

Sporthandtuch aus Polyamid und Polyester mit Flasche (440 mL) aus PP und rPET und einem integrierten Karabinerhaken am Deckel. Erfrischendes Handtuch hält sich kühl wenn benässt. Durch Schwingen des Handtuches wird die Frische reaktiviert. Wiederverwendbar und waschmaschinenfest.

☒ Tuch: 300 x 800 mm | Flasche: Ø65 x 183 mm  
 ⚡ PDP, SCR, TRD, TRS

## Reflektorelemente



## Confor 97207

Smartphone Armband aus Softshell HD. Dieser ist mit Reflektorelementen versehen und hat einen verstellbaren Verschluss. Geeignet für Smartphone 5.5". Dieser Artikel ist ein Werbeartikel.

☒ 440 x 175 mm  
 ⚡ SCR

## Kov 99022

Schweißband aus Polyester mit geeignetem Veredelungsbereich.

☒ 75 x 78 mm  
 ⚡ TRS, TRD



Mit Metallhaken

103



104



129



131



**MADE IN EUROPE**

**Golfi 99964**

Multifunktionsstuch aus Baumwolle (430 g/m<sup>2</sup>) mit Metallhaken. Sanft auf der Haut und sehr saugfähig. Ideal für Sport und/oder Kücheneinsatz. Lässt sich praktisch aufhängen. Made in Europe.

☒ 380 x 500 mm | Band: 380 x 42 mm

➤ TRS, EDB, ETD, TRD



106



124

**Travis 99966**

Sporthandtuch aus Mikrofaser (210 g/m<sup>2</sup>). Praktisches Handtuch für Freizeitaktivitäten, aufgrund der hohen Saugfähigkeit und schnelles Trocknen. Geliefert in einem Schnürbeutel aus 190T.

☒ 400 x 800 mm | Schnürbeutel: 135 x 205 mm

➤ TRS, EDB, ETD, TRD



106

**MADE IN EUROPE**

**Cancha 99962**

Sporthandtuch aus Baumwolle (380 g/m<sup>2</sup>). Made in Europe.

☒ 300 x 500 mm | Band: 300 x 56 mm

➤ TRS, EDB, ETD, TRD



106

**MADE IN EUROPE**

**Gehrig 99963**

Sporthandtuch aus Baumwolle (380 g/m<sup>2</sup>). Made in Europe.

☒ 500 x 800 mm | Band: 500 x 750 mm

➤ TRS, EDB, ETD, TRD



# Orientierungssinn

Outdoor-Aktivitäten die Herausforderungen mit einem Kompass meistern.



**Alasca**  
92092  
📄 .101



Visierschlitz und Lupe



**Zikmund** 98816  
Kompass mit Gehäuse, Lupe und vergoldeten Details.  
∅ 55 x 25 mm  
PDP



**Galiley** 98808  
Kompass mit Deckel und Ring.  
∅ 45 x 15 mm  
PDP DUV, SCR



Anpassbar



**LED Stany** 94747  
Stirnleuchte mit einem Gummiband am Kopf anpassbar. Die Taschenlampe ist mit 8 weißen LEDs, 2 roten LEDs und Blinkfunktion einstellbar. Inklusive 3 AAA-Batterien.  
80 x 40 x 60 mm  
PDP



## Für Sportliebhaber

Entdecken Sie das beste Fahrradzubehör.



### Roglic 94009

Fahrradwerkzeug-Set mit einem Multifunktionswerkzeug mit 11 Funktionen und einem Reparaturwerkzeugset bestehend aus 2 Reifendruckprüfer, 6 Reifenreparaturpatches, einen Kleber und Abzieher. Geliefert in einem Beutel aus 600D.

Beutel: 95 x 120 x 36 mm

TR5, TRD

### Mounti 92628

.114



103



106



134

Anpassbar



134



### Bartali 99009

Fahrradsattelbezug aus PET 210D (100% rPET).

265 x 240 mm

TR5, TRD



# Bleiben Sie immer in Sicht



104

## **Jones** 99418

Kappe aus Polyester (160 g/m<sup>2</sup>) mit Reflektorelementen, Belüftungsösen und einem verstellbarem Klettverschluss.

↕ Größe: 580 mm

➤ TRS, EDB, ETD, TRD



108



105

108

## **Visible** 98515

Armband, reflektierend mit 4 roten LEDs, Blitzfunktion und verstellbarem Klettverschluss.

↕ 30 x 410 mm

➤ PDP

## **Nibali** 98821

Reflektorlicht mit 3 LEDs (3 Leuchtstufen) und einem Karabinerclip. Inklusiv 2 CR1220 Batterien.

↕ 55 x 75 mm

➤ PDP, SCR

**Berry**  
93339  
📦 .276



Mit Samtfutter



108



108



127



128

## **Rafael** 98505

Armband in Neonfarbe mit Samtfutter. Dieses Produkt ist ein Werbeartikel.

↕ 300 x 30 mm

➤ PDP





**Mike 98501**

Kinder Reflektorweste aus 100% Polyester. Zertifiziert gemäss EN 17353. Mit 2 horizontalen Reflektorstreifen und einem seitlichen Klettverschluss.

Einheitsgröße: 370 x 470 mm

TR5, TRD, TXP

**Thiem 98502**

Reflektorweste aus 100% Polyester mit 2 horizontalen Reflektorstreifen und seitlichen Gummibändern. Zertifiziert gemäss EN 17353.

Einheitsgröße: 540 x 620 mm

TR5, TRD, TXP

**Yellowstone 98503**

Reflektorweste aus 100% Polyester mit 2 horizontalen Reflektorstreifen, einer vorderen Öffnung und einem Klettverschluss. Zertifiziert gemäss EN ISO 20471 Klasse 2.

Einheitsgröße: 670 x 700 mm

TXP, TRD, TR5



**Roger 98504**

Tasche aus 100% Polyester mit Klettverschluss. Geeignet für die Aufbewahrung der Warnweste 98503.

145 x 220 mm

TR5, TRD

**Rules 92835**

Turnbeutel aus 210D mit Reflektorelementen und Kordelzug zum Schließen. Dieser Artikel ist ein Werbeartikel.

350 x 400 mm

TXP, TRD, TR5

**Illusion 98510**

Wasserdichte Schutzhülle aus 210D mit Reflektorelementen für einen Rucksack. Dieser Artikel ist ein Werbeartikel.

660 x 770 mm

TXP, TRD, TR5



147

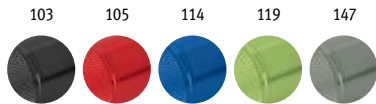

**Flashy 94736**

Taschenlampe aus Aluminium mit 9-LEDs und einer Halteschleife. Inklusive 3 AAA-Batterien. Erhältlich in verschiedenen Farben.

∅ 26 x 90 mm

LSR



Zoomfunktion mit 3 Lichtmodi

105

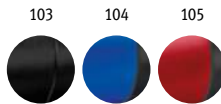

**Zoomin 94758**

Taschenlampe aus Aluminium mit Zoomfunktion und 3 Lichtmodi. 1W LED Lampe und Halteschleife. Inklusive 3 AAA-Batterien. Geliefert in einer Geschenkschachtel.

∅ 33 x 103 mm | Schachtel: 115 x 43 x 40 mm

LSR, PDP



104



**Eddie 94720**

Dynamo Taschenlampe mit 3-LEDs und Halteschleife. Die Dynamo-Energie wird durch kontinuierliches Drücken des seitlichen Hebels aktiviert. Für den normalen Batterie-Gebrauch ist der seitliche Knopf zu drücken. Inklusive 3 AG10 Batterien.

100 x 50 x 25 mm

PDP, SCR



103



105



114

**Louis 94732**

Taschenlampe aus Aluminium mit 6 LEDs und einer Halteschleife. Inklusive 2 CR2032 Batterien.

28 x 40 x 28 mm

LSR



105

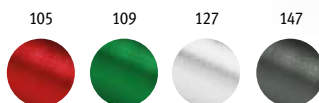

**Torchen 93267**

Taschenlampe aus Metall mit 3 LEDs, einem Flaschenöffner und einem Schlüsselanhänger. Enthält 3 LR44-Batterien.

∅ 18 x 72 mm

LSR



Mit Flaschenöffner und Magnet



114



**Corts 94745**

Taschenlampe aus Aluminium mit LED COB Light, Flaschenöffner, Karabiner und Magnet an der Spitze. Inklusive 5 LR44-Batterien.

∅ 15 x 130 mm

LSR, PDP



Taschenlampe  
2 in 1



103



104

123



123



**Pavia 94739**



Taschenlampe aus ABS mit LED COB Light, Haken und Magnet zur Befestigung z.B. an einem Gerüst. Enthält 3 AA Batterien.

± 61 x 200 x 35 mm

➤ PDP



**Olympos 98143**



2-in-1-Laterne aus ABS und PS. 2 Modi der Nutzung: Outdoor-oder Camping-Lampe, die Sie auf große Flächen oder als Laterne mit dem Seitengriff, der auch abnehmbar ist zu beleuchten ermöglicht. Die Taschenlampe hat eine COB-LED (200 Lumen) und 1W LED. Ideal für Camping oder Outdoor-Aktivitäten. Inklusive 3 AA-Batterien. Geliefert in einer Schachtel.

± 87 x 140 mm

➤ PDP

Ausziehbar und flexibel



103



107



**Granja 94738**



Taschenlampe aus Aluminium mit LED-Licht. Inklusive 2 AA Batterien. Geliefert in einer Geschenkschachtel.

± Ø29 x 163 mm | Schachtel: 35 x 175 x 35 mm

➤ LSR, DOM



**Nobend 94749**



LED-Taschenlampe aus Metall, teleskopisch mit 3 LEDs, einem Magnet und einem Clip. Inklusive 4 LR44 Lithium-Batterien.

± Ø22 x 175 mm

➤ LSR, DOM



# Auf jedes unerwartetes Ereignis vorbereitet sein

Mit **20** Funktionen



**Inox** **Magnum** 94022

Multifunktionswerkzeugset aus Edelstahl mit Holzdetails. Es ist ausklappbar und hat 20 unterschiedliche Funktionen: Zange, Schraubenzieher, Bit und 10-facher Bit-Adapter, Lederahle, Flaschenöffner, Lineal, Fischeschuppe, Hakenzieher, PH-Schraubenzieher, Schlitzschraubenzieher, Messer und Schraube. Geliefert in einer Tasche aus Polyester.

↕ 45 x 100 x 25 mm | Tasche: 65 x 140 x 30 mm

➤ **PDP**



**Inox** **Dunito** 94016

Multifunktionswerkzeug aus Edelstahl und Aluminium mit 9 Funktionen: Zange, Sägeblatt, 2 Öffner, Kreuzschlitzschraube, Messer, Schlitzschraubendreher (groß und klein) und Nagelfeile. Geliefert in einer 600D Polyesterhülle.

↕ Geschlossen: 35 x 70 x 18 mm | Beutel: 50 x 90 x 20 mm

➤ **LSR, PDP**





160

**Inox Belpiano 94159**

Multifunktions-Taschenmesser aus Edelstahl und Holz inklusive 5 Funktionen: Korkenzieher, Ahle, Flaschen- und Dosenöffner und Messer.

± 90 x 25 x 12 mm

LSR, PDP



127

**Inox Kaprun 94147**

Multifunktions-Taschenmesser aus Edelstahl und Metall inklusive 11 Funktionen: Korkenzieher, Nähöse, Nagelfeile, Locher, PH-Schraubendreher, Flaschen- und Dosenöffner, Schere, Fischentschupper und Hakenspreizer, Holzsäge und Messer.

± 90 x 25 x 18 mm

LSR, PDP

Mit Mini-Taschenlampe



127

**LED Inox Solden 94131**

Multifunktionsstool aus Edelstahl und Metall. Das Taschenmesser hat 11 Funktionen: PH-Schraubendreher, Locher, Nagelfeile, Nähöse, Korkenzieher, Schere, Holzsäge, Messer, Flaschen- und Dosenöffner und einer LED-Taschenlampe inklusive 3 AG10 Batterien.

± 90 x 20 x 27 mm

LSR

Die Bits werden im Inneren des Werkzeugs aufbewahrt



114

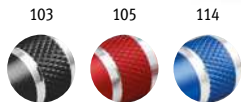

103

105

114

**Toolpen 94014**

Werkzeug aus Metall im Kugelschreiberformat mit 8 unterschiedlichen abnehmbaren Bits. Praktisches Werkzeug mit Clip und Aufbewahrungsmöglichkeit der Bits im Innenraum des Gehäuses.

± Ø16 x 109 mm

LAS, LSR, PDP

Aus Carbonstahl



103

**Tuff 94019**

Werkzeugset aus Carbonstahl und PE, 45-teilig. Geliefert in einer Kunststoffbox.

± 220 x 115 x 55 mm

PDP, DOM, STI





# Für jeden Zweck

Das Taschenmesser, ein nützliches Zubehör beim Camping, Bergsteigen und Angeln. Bevorzugen Sie die mit Sicherheitsverschluss für mehr Schutz.



**Ninja** 94036

**Inox** Klappmesser aus Edelstahl und Metall mit Klingensicherung und Clip. Geliefert in einer Geschenkschachtel.

115 x 15 x 32 mm | Schachtel: 125 x 42 x 20 mm

LSR, PDP



Mit Karabiner

**Fred** 94037

**Inox** Klappmesser aus Edelstahl und Metall mit Klingensicherung und Karabinerhaken. Geliefert in einer Geschenkschachtel.

101 x 10 x 29 mm | Schachtel: 108 x 39 x 15 mm

LSR, PDP

## 12 Funktionen



**Wild** 94040

**Inox** Multifunktions-Taschenmesser aus Edelstahl, 12 teilig: Karabiner, Korkenzieher, Reibahle und Senker in AWL, Nagelfeile, Lederlocher, Schraubenzieher, Flaschenöffner, Dosenöffner, Schere, Fischeschuppen- und Hakenentferner, Holzsäge und Messer. Geliefert in einer Geschenkschachtel.

89 x 16 x 32 mm | Schachtel: 104 x 39 x 20 mm

LSR, PDP



**Alick** 94035

**Inox** Klappmesser aus Edelstahl und Metall mit Klingensicherung und Clip. Geliefert in einer Geschenkschachtel.

97 x 15 x 29 mm | Schachtel: 110 x 37 x 20 mm

LSR, PDP





170

**Norris** 94032

Jagdmesser aus Edelstahl und Holz mit einer 16,5 cm langen Klinge und einer 600D Nylonhülle. Geliefert in einer Geschenkschachtel.

300 x 19 x 60 mm

LSR, PDP



170

**Lawrence** 94030

Klappmesser aus Edelstahl mit Holz Details, Klingensicherung und Clip.

115 x 16 x 36 mm

LSR



170

**Falcon II** 94031

Klappmesser aus Edelstahl mit Holz Details mit Klingensicherung.

110 x 19 x 30 mm

LSR, PDP



Ideal zum Schneiden von Pilzen



160

**Gunter** 94033

Pilzmesser aus Edelstahl und Holz mit Karabinerhaken. Geliefert in einer Schachtel.

115 x 13 x 26 mm

PDP



160

**Split** 94038

Klappmesser aus Edelstahl und Holz mit Klingensicherung. Geliefert in einer Schachtel.

84 x 11 x 24 mm | Schachtel: 94 x 33 x 16 mm

LSR, PDP





103



**Odense V 98145**

5 Meter Maßband aus 100% recyceltem ABS und Bambus. Enthält eine Bremse, einen Metallclip und eine Schlaufe zur Befestigung am Handgelenk. Geschenkschachtel aus Kraftpapier.

⊥ 35 x 33 x 19 mm

➤ SCR, LSR



107



**Meribel III 94228**

Maßband 3m mit Arretierung, Metallclip und einer Schlaufe. Das Maßband hat ein MID Zertifikat.

⊥ 72 x 52 x 26 mm

➤ DOM



**Meribel V 94229**

Maßband 5m mit Arretierung, Metallclip und einer Schlaufe. Das Maßband hat ein MID Zertifikat.

⊥ 88 x 61 x 31 mm

➤ DOM



108



**Vancouver III 94232**

Maßband 3m aus ABS mit Arretierung, einem Metallclip und einem Nylonband. Maßband mit MID-Zertifizierung.

⊥ 74 x 55 x 38 mm

➤ PDP, DOM



114



**Guliver III 94210**

Maßband 3m aus ABS mit Arretierung, Metallclip und einer Schlaufe.

⊥ 60 x 60 x 35 mm

➤ PDP, DOM



**Guliver V 94230**

Maßband 5m aus ABS mit Arretierung, Metallclip und einer Schlaufe.

⊥ 75 x 70 x 40 mm

➤ PDP, DOM



105



108



114



119

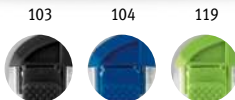

**Payton 94510**

Teppichmesser, transparent mit sicherer abtrennbarer Feststellklinge. Die Feststellklinge ist am oberen Ende einstellbar. Erhältlich in unterschiedlichen Farben.

⊥ 155 x 30 x 10 mm

➤ PDP

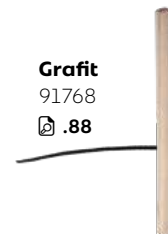

**Grafit**

91768

⊥ .88



105

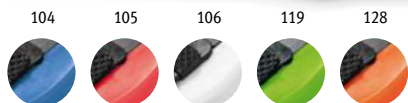

**Balic 94501**

Teppichmesser mit abtrennbarer Feststellklinge, um die Sicherheit zu gewährleisten. Die Feststellklinge ist am oberen Ende einstellbar. Erhältlich in unterschiedlichen Farben.

⊥ 130 x 20 x 8 mm

➤ PDP

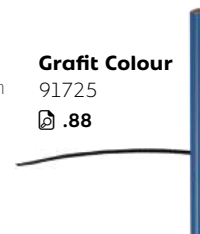

**Grafit Colour**

91725

⊥ .88



107



### Cradle 98142

Sonnenschutzblende aus PE-Blase und mit Folie auf der Vorder- und Rückseite. Geeignet für die Frontscheibe und mit 2 Saugnapfbefestigungen. Zusammenklappbar für einfache Lagerung.

☒ 1300 x 600 mm

➤ TXP



108



### Flashmer 94759

Hammer mit einem Magnet, einem Sicherheitsgurtschneider und einer Blitzleuchte. Ausgestattet mit einer weißen und drei roten LEDs. Inklusive 2 AA-Batterien. Geliefert in einer Schachtel.

☒ Ø38 x 193 mm

➤ PDP, DOM



103



### Dig 94760

Klappschaufel aus Metall mit Kompass und Gummigriff, praktisch und kompakt. Geeignet zum Entfernen von Eis und Schnee. Geliefert in einer 600D Tasche.

☒ Gefalten: 160 x 100 mm | Offen: 420 x 100 mm

➤ LSR, PDP, TRD, TRS



114

### Soldeu 98122

Eiskratzer mit Handschuh. Oben ist das Handschuh aus Baumwolle gefertigt und sorgt für mehr Komfort bei der Verwendung.

☒ 165 x 270 x 13 mm

➤ PDP, TRD, TRS



105

114

### Amigo 98184

Eiskratzer aus Kunststoff mit Handfeger.

☒ 400 x 70 x 100 mm

➤ PDP



160

### Spree 98133

Eiskratzer aus PP (60%) und Weizenstrohfaser (40%).

☒ 235 x 105 mm

➤ PDP





108



114



128

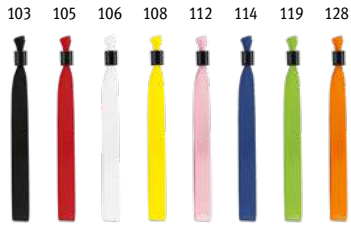

**Seccur 94970**

Veranstaltungsarmband aus Satin mit einem nicht manipulierbaren Sicherheitsverschluss. Erhältlich in verschiedenen Farben.

± 320 x 15 mm  
 / SCR, TRD, TRS



104

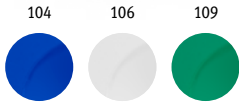

**Clappy 98073**

Handklatscher (PS). Erhältlich in verschiedenen Farben.

± 85 x 185 x 19 mm  
 / PDP, DUV



109

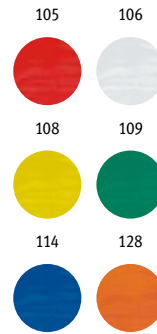

**Sainz 98454**

Klatschstangenpaar, aufblasbar (PE).

± 600 x 100 mm  
 / TXP

**Jean 99419**

± .298



**Kane 94324**

± .186

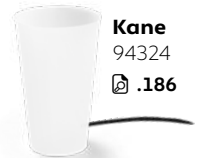

103



**Trotte 95103**

Hundetütenbehälter aus PP in Knochenform, enthält 20 PE-Beutel.

± Geschlossen: 111 x 21 x 15 mm  
 / PDP



# DRINKWARE





# Materialien wie Bambus verleihen Stärke und Einzigartigkeit und machen jede Flasche einzigartig



2 Edelstahlinfusoren



160

0,5L



160

Schiebendeckel



160



## Makarova 94765

- Trinkflasche aus Borosilikatglas (490 mL), doppelwandig, luftisoliert mit Deckel aus Bambus.
- Beinhaltet zwei Teesiebe aus Edelstahl.
- Spülmaschinengeeignet (ohne Deckel). Geliefert in einer Geschenkschachtel aus Kraftpapier.
- Ø72 x 234 mm
- LSR, PDP, SCR



## Pietro 94241

- Becher (500 mL) aus Bambus und Edelstahl, doppelwandig luftisoliert mit Schieberverschluss.
- Geliefert in einer Geschenkschachtel aus Kraftpapier.
- Inox
- Ø82 x 158 mm
- PDP, LSR



## Lycka 94761

- Becher aus Bambus und Edelstahl (350 mL), doppelwandig, luftisoliert mit AS-Deckel und Schieberverschluss. Geliefert in einer Geschenkschachtel aus Kraftpapier.
- Inox
- Ø80 x 108 mm
- LSR, DUV, SCR





Doppelwandig,  
vakuumisoliert



**Sow** 94239

Isolierkanne aus Bambus und Edelstahl (440 mL), doppelwandig, vakuumisoliert und mit Teesieb. Geliefert in einer Geschenkschachtel aus Kraftpapier.

Inox  $\pm$  Ø70 x 215 mm

**DUV**, LSR, SCR



**Naturel** 94683

Isolierkanne aus Bambus und Edelstahl (430 mL), doppelwandig, vakuumisoliert und mit Teesieb. Geliefert in einer Geschenkschachtel.

$\pm$  Ø69 x 207 mm | Schachtel: 72 x 210 x 72 mm

**LSR**, DUV, SCR



**Laver** 94257

Isolierflasche (440 mL) aus Bambus, Edelstahl und PP mit doppelwandigem Gehäuse und Vakuumisolierung. Geliefert in einer Geschenkschachtel aus Kraftpapier.

Inox  $\pm$  Ø70 x 222 mm

**DUV**, LSR, SCR



**Ceylon** 94254

Isolierkanne (bis 450 mL) aus Edelstahl mit doppelwandiger Vakuumisolierung. Die Flasche hält die Getränke bis zu 24 Stunden warm und bis zu 12 Stunden kalt. Geliefert in einer Geschenkschachtel aus Kraftpapier.

$\pm$  Ø63 x 251 mm

**LSR**, SCR





**Morgan 94271**

Trinkflasche aus 90% recyceltem Edelstahl mit einfacher Wand. Der Deckel hat einen gemusterten Griff. Fassungsvermögen bis zu 710 ml. Wird in einem Geschenkkarton aus Kraftpapier geliefert.

∅ 70 x 232 mm

LAS SCR



Doppelwandig, vakuumisoliert

24h 8H

**Norton 94316**

Flasche aus Edelstahl (570 mL), vakuumisoliert mit Doppelwand. Der Deckel enthält einen PP-Trinker mit Strohhalm. Geliefert in einer Geschenkschachtel aus Kraftpapier.

∅ 58 x 240 mm

LSR, DUV, SCR, UVC







## Recycelter Edelstahl

Ein recyceltes Material, das seine Stärke, Qualität und Haltbarkeit nicht beeinträchtigt.



**Federer 94272**

Doppelwandige Flasche aus (90% recyceltem) Edelstahl und PP-Verschluss. Der Deckel verfügt über eine Schraube und einen Griff für den einfachen Transport. Fassungsvermögen: bis zu 570 mL. Geliefert in einem Geschenkkarton aus Kraftpapier.

Ø73 x 227 mm

LAS SCR





Gummierte Oberfläche



Doppelwandig,  
vakuumisoliert

+  
0,5L



24h  
8h



**Odin** 94603

Trinkflasche aus Edelstahl (550 mL) mit gummierter Oberfläche, doppelwandig und vakuumisoliert. Geliefert in einer Schachtel.

± Ø70 x 220 mm

Inox PDP, SCR, UVC



+  
0,5L



24h  
8h



**Ragnar** 94602

Trinkflasche aus Edelstahl (570 mL), doppelwandig und vakuumisoliert. Deckel aus Bambus und Griff aus Edelstahl. Geliefert in einer Geschenkschachtel aus Kraftpapier.

± Ø70 x 220 mm | Schachtel: 75 x 227 x 75 mm

LSR, DUV, PDP, SCR, UVC





### Show Satin 94771



Flasche aus Edelstahl (540ml) mit vakuumisolierter Doppelwand und auslaufsicherem Verschluss. Geliefert in einer Schachtel.

Inox  $\pm$  Ø71 x 255 mm

LSR, DUV, LAS, SCR, UVC



### Solberg 94240



Trinkflasche (560 mL) aus Edelstahl, doppelwandig und vakuumisoliert mit einem Bambusboden. Die Flasche hält die Getränke bis zu 8 Stunden warm und bis zu 24 Stunden kalt. Geliefert in einer Geschenkschachtel aus Kraftpapier.

Inox  $\pm$  Ø71 x 258 mm

LSR, DUV, LSR, SCR, UVC



### Solberg Tumbler 94327

.182



### Show 94550



Flasche aus Edelstahl (510ml) mit vakuumisolierter Doppelwand und auslaufsicherem Verschluss. Geliefert in einer Schachtel.

Inox  $\pm$  Ø67 x 255 mm

LSR, DUV, LSR, SCR, UVC



### Buffon 94078



Isolierflasche aus Edelstahl (500 mL), doppelwandig, vakuumisoliert mit einem Vakuumdeckel. Geliefert in einer Schachtel.

$\pm$  Ø67 x 255 mm | Schachte: 75 x 75 x 275 mm

LSR, DUV, LAS, SCR, UVC





0,6l



**Lavine 600** 94262

Isolierflasche (bis 600 mL) aus Edelstahl mit doppelwandiger Vakuumisolierung und einer kupferverkleideten Innenwand.

Der Deckel ist aus Kork. Die Flasche hält die Getränke bis zu 16 Stunden warm und bis zu 57 Stunden kalt. Geliefert in einer Geschenkschachtel aus Kraftpapier.

Inox

± Ø73 x 197 mm

➤ PDP, LAS, LSR, SCR



**Lavine 350** 94263

Isolierbecher (bis 350 mL) aus Edelstahl mit doppelwandiger Vakuumisolierung und einer kupferverkleideten Innenwand.

Der Deckel ist aus Kork. Der Becher hält die Getränke bis zu 8 Stunden warm und bis zu 48 Stunden kalt. Geliefert in einer Geschenkschachtel aus Kraftpapier.

Inox

± Ø73 x 125 mm

➤ PDP, LAS, LSR, SCR







Doppelwandig aus  
vakuumisoliertem  
Kupfer

## Die idealen Trinkflaschen, um die Temperatur Ihres Getränkes beizubehalten



### **Norre Bottle** 94662

Isolierflasche aus Edelstahl (640 mL), doppelwandig aus vakuumisoliertem Kupfer mit Silikondichtung und einer kupferbeschichteten Innenwand. Die Flasche hält Getränke bis zu 16 Stunden heiß und bis zu 48 Stunden kalt. Die Beschichtung auf der Oberfläche gewährt diesem Artikel mehr Resistenz und Haltbarkeit. Geliefert in einer Geschenkschachtel aus Kraftpapier.

Inox  
∅72 x 233 mm  
LSR, PDP, SCR



+  
0,6L

Deckel mit  
Silikondichtung



### **Norre Tumbler** 94661

Isolierbecher aus Edelstahl (370 mL), doppelwandig und vakuumisoliert mit Deckel aus Bambus und Silikondichtung. Der Reisebecher hält Getränke bis zu 5 1/2 Stunden heiß und bis zu 24 Stunden kalt. Die Beschichtung auf der Oberfläche gewährt diesem Artikel mehr Resistenz und Haltbarkeit. Geliefert in einer Geschenkschachtel aus Kraftpapier.

Inox  
∅80 x 106 mm  
LSR, PDP, SCR



24h  
12h



**Liter** 94679

Isolierkanne aus Edelstahl (1000 mL) mit Vakuumisolierung. Geliefert in einer Schachtel.

∓ Ø82 x 330 mm

LSR, LAS, SCR, SND



24h  
12h



**Karpov** 94610

Isolierkanne aus Edelstahl (500 mL), doppelwandig mit einem Deckel der als Becher dient. Geliefert in einer Schachtel.

∓ Ø69 x 240 mm

LSR, LAS, SCR, UVC



24h  
12h



**Heat** 94667

Isolierkanne aus Edelstahl (750 mL) mit 2 im Deckel integrierten Bechern. Geliefert in einer Schachtel.

∓ Ø86 x 310 mm

LSR, SCR, UVC



24h  
12h



**Durant** 94609

Set bestehend aus Isolierkanne (500 mL) und Tassen aus Edelstahl. Doppelwandige Isolierkanne mit 2 Tassen (je 200 mL) und einer Tasche aus 600D mit verstellbarem Tragegurt.

∓ Tasche: 155 x 250 x 90 mm

LSR, LAS, SCR, TRD, TRS, UVC



24h  
12h



**Luka** 94615

Isolierkanne aus Edelstahl (500 mL), doppelwandig mit einem Deckel, der als Becher dient. Geliefert in einer Schachtel.

∓ Ø69 x 240 mm

LSR, LAS, SCR, UVC



### Teesieb

### Digitalthermometer



24h\*  
12h

24h\*  
8h

24h\*  
8h



#### Safe 94680

Isolierkanne aus Edelstahl und PP (490 mL), doppelwandig mit integrierter Tasse und Becher. Geliefert in einer Schachtel.



∅68 x 247 mm



Inox LSR, LAS, SCR



#### Ingram 94682

Isolierkanne aus Edelstahl (470 mL), doppelwandig mit Teesieb. Geliefert in einer Geschenkschachtel.



∅65 x 230 mm | Schachtel: 74 x 235 x 74 mm



Inox LSR, LAS, SCR



#### Rossi 94069

Isolierkanne (470 mL) aus Edelstahl mit digitalem Thermometer am Deckel. Doppelwandig und vakuumisoliert. Auch ein Teesieb ist in diesem Artikel enthalten. Die Flasche hält die Getränke bis zu 8 Stunden warm und bis zu 24 Stunden kalt. Geliefert in einer Schachtel.



∅65 x 229 mm



Inox SCR, LSR





0,6L



107



**Jenson 94237**

Kaffeebereiter (600 mL) aus Borosilikatglas und Edelstahl. Geliefert in einer Geschenkschachtel aus Kraftpapier.

Ø95 x 170 mm  
PDP, LSR



110



110



110



**Machiato 93895**

Kaffeeglas-Set aus doppelwandigem isothermischem Glas (350 mL). Geliefert in einer veredelbaren Geschenkschachtel.

Schachtel: 195 x 125 x 95 mm  
PDP, FIR, SCR, SND



**Espresso 93873**

Espresso Set mit zwei Kaffeegläsern aus doppelwandigem, luftisoliertem und isothermischem Glas (75 mL). Geliefert in einer veredelbaren Geschenkschachtel.

Schachtel: 133 x 65 x 65 mm  
PDP, FIR, SCR, SND



**Americano 94785**

Isothermischer Becher aus Glas (220ml), doppelwandig und luftisoliert. Geliefert in einer veredelbaren Geschenkschachtel.

Ø80 x 86 mm  
PDP, FIR, SCR, SND



# Servieren Sie Ihren Tee mit Eleganz

Die Teekanne aus Borosilikatglas und Bambusdeckel verbindet Materialnachhaltigkeit mit Artikelschönheit.



## Snead 94238

Teekanne (750 mL) aus Borosilikatglas mit Bambusdeckel und Teesieb aus Edelstahl. Geliefert in einer Geschenkschachtel aus Kraftpapier.

Inox  
200 x 85 mm  
LSR



+  
0,7L

## Arnica 93996



## Burdock 93995



## Ecuador 250 94766

Reisebecher aus Borosilikatglas (250 mL), doppelwandig, luftisoliert mit Deckel aus Bambus. Ideal für Kalt- oder Heißgetränke. Der Deckel enthält eine Silikondichtung, die das Mitnehmen ermöglicht und das Ausschütten vermeidet. Vor Mikrowellengebrauch den Deckel entfernen. Spülmaschinengeeignet (ohne Deckel). Geliefert in einer Geschenkschachtel aus Kraftpapier.

Ø89 x 91 mm  
LSR, FIR, PDP, SCR



## Ecuador 350 94767

Reisebecher aus Borosilikatglas (250 mL), doppelwandig, luftisoliert mit Deckel aus Bambus. Ideal für Kalt- oder Heißgetränke. Der Deckel enthält eine Silikondichtung, die das Mitnehmen ermöglicht und das Ausschütten vermeidet. Vor Mikrowellengebrauch den Deckel entfernen. Spülmaschinengeeignet (ohne Deckel). Geliefert in einer Geschenkschachtel aus Kraftpapier.

Ø91 x 119 mm  
LSR, DUV, FIR, PDP, SCR







**Jasmin 1000** 94236  
 Flasche (1 L) aus Borosilikatglas mit Bambusdeckel. Geliefert Geschenkschachtel aus Kraftpapier.  
 ∅83 x 215 mm  
 SCR, LSR

**Jasmin 800** 94235  
 Flasche (800 mL) aus Borosilikatglas mit Bambusdeckel. Geschenkschachtel aus Kraftpapier.  
 ∅80 x 190 mm  
 SCR, LSR



**Williams** 94669  
 Trinkflasche aus Borosilikatglas mit Schraubverschluss aus PP (470 mL). Diese Flasche hat eine matte Oberfläche mit Farbverlauf und eine Silikon Schlaufe am Deckel. Geliefert in einer Schachtel.  
 ∅60 x 210 mm  
 LSR, PDP, SCR



**Dhabi** 94668  
 Trinkflasche aus Borosilikatglas mit Schraubverschluss aus PP (380 mL). Geliefert in einer Schachtel.  
 ∅58 x 191 mm  
 SCR, DOM





## Borosilikatglas

Große Resistenz und Haltbarkeit.  
Ideal für heiße und kalte Getränke.

Matte Oberfläche

0,5L



**Lillard** 94770



Trinkflasche aus Borosilikatglas (500 mL)  
mit matter Oberfläche und Deckel aus  
Bambus. Geliefert in einer Geschenkschachtel  
aus Kraftpapier.

∅ 65 x 190 mm

LSR, PDP, SCR



0,6L



**Dakar** 94699



Trinkflasche aus Borosilikatglas mit einem Deckel aus  
Bambus und einer Silicon-Ummantelung (600 mL).  
Geliefert in einer Schachtel.

∅ 68 x 231 mm

LSR, PDP, SCR





128



**Raise** 94646

- Trinkflasche aus Glas (520 mL) mit farbiger Softshell-Ummantelung. Der Deckel ist aussen aus Edelstahl und hat innen einen Kunststoffeinsatz. Die Schlaufe auf dem Deckel ermöglicht das bequeme und praktische Mitnehmen.
- 

∅ 65 x 225 mm  
 LSR, PDP, SCR, TRD, TRS



114



**Portis Glass** 94315

- Flasche (500 mL) aus Glas mit einem Deckel aus PP. Erhältlich in verschiedenen Farben. Geliefert in einer Schachtel.
- 

∅ 60 x 245 mm  
 PDP, SCR



119



**Quintana** 94783

- Trinkflasche aus Glas (390 mL) mit Schraubdeckel aus PP und ausziehbarer Smartphone-Halterung. Der Griff am Deckel ermöglicht das bequeme und praktische Mitnehmen. Geliefert in einer Schachtel.
- 

∅ 61 x 181 mm  
 PDP

Schlaufe vereinfacht das Mitnehmen



106

0,5L



### Henderson 94264



Isolierflasche (500 mL) aus Edelstahl, doppelwandig und mit einem Vakuumdeckel. Geeignet für Sublimation. Die Flasche hält die Getränke bis zu 12 Stunden warm und bis zu 24 Stunden kalt. Geliefert in einer Schachtel.

Inox  $\pm$  Ø70 x 245 mm

✓ SUB



106

+0,5L



### Amorti 94958



Isolierflasche aus Edelstahl (510 mL), doppelwandig, vakuumisoliert und mit Vakuumdeckel. Geeignet für Sublimation. Geliefert in einer Schachtel.

Inox  $\pm$  Ø67 x 255 mm

✓ SUB

## Ideal zur Sublimation

Diese Drucktechnik zeichnet sich durch die Möglichkeit der Vollfarbigkeit aus, wobei die Qualität eines hochwertigen 360°-Drucks erhalten bleibt.



127

106



### Slider 94242



Reisebecher (380 mL) aus Edelstahl, doppelwandig und mit einem Schiebeverschlussdeckel. Geeignet für Sublimation. Geliefert in einer Schachtel.

Inox  $\pm$  Ø77 x 120 mm

✓ LAS SUB



110

0,5L



### Soler 94317



Flasche (500 mL) aus Glas, geeignet für Sublimation mit Edelstahldeckel. Geliefert in einer Schachtel.

Inox  $\pm$  Ø65 x 220 mm

✓ SUB



106



### Landscape II 94042



Trinkflasche aus Aluminium (400 mL) mit Karabiner. Geeignet für Sublimation. Geliefert in einer Schachtel.

$\pm$  Ø66 x 176 mm

✓ SUB



106

0,5L



### Billy 94957



Trinkflasche aus Aluminium (500 mL) mit Deckel aus Edelstahl. Geeignet für Sublimation. Geliefert in einer Schachtel.

Inox  $\pm$  Ø67 x 205 mm

✓ SUB





Matte Oberfläche mit Glitter



**Queta** 94250

Trinkflasche (550 mL) aus Aluminium mit matter Oberfläche und Bambus Deckel.

∅65 x 197 mm

LAS LSR, SCR, UVC



**Rio** 94059

Trinkflasche aus Aluminium mit Deckel aus PP (660 mL). Die Silikonschleife am Deckel ermöglicht ein einfaches Tragen.

∅65 x 228 mm

LAS LSR, SCR

## Flasche aus Aluminium

Dank der Festigkeit und Haltbarkeit von Aluminium können Sie Ihre Lieblingsflasche überallhin mitnehmen, wo Sie wollen.



**Shawn** 94269

Sportflasche aus Aluminium (90% recyceltem), einwandig und glänzend. Deckel mit Flip-Top-Öffnungssystem. Fassungsvermögen bis zu 660 mL.

∅ 72 x 198 mm

LAS, SCR, UVC



**Siderot** 94688  
 Sportflasche (750 mL) aus Aluminium mit Karabiner. Erhältlich in verschiedenen Farben.  
 ∅ 73 x 247 mm  
 LAS, SCR



**Landscape** 94601  
 Trinkflasche aus Aluminium (400 mL) mit Karabiner. Erhältlich in unterschiedlichen Farben.  
 ∅ 66 x 176 mm  
 LAS, DUV, LSR, PDP, SCR, UVC

Matte Oberfläche



**Collina** 94246  
 Trinkflasche (550 mL) aus Aluminium mit matter Oberfläche und Karabiner für einen vereinfachten Transport.  
 ∅ 66 x 216 mm  
 LAS, LSR, SCR, UVC







### Korver 94631



Trinkflasche aus Aluminium und AS (650 mL). Der Griff am Deckel ermöglicht den bequemen und praktischen Transport.

∅66 x 250 mm

➤ LAS, LSR, PDP, SCR, UVC



### Beane 94063



Trinkflasche aus Aluminium mit einem Deckel aus Edelstahl (500 mL). Erhältlich in unterschiedlichen Farben.

∅67 x 205 mm

➤ LAS, LSR, SCR, UVC

# Reisebecher mit doppelwandiger Vakuumisolierung

Schiebendeckel



106

103



## Solberg Tumbler 94327

Reisebecher (400 mL) aus Edelstahl, vakuumisoliert und doppelwandig mit matter Oberfläche und Korkboden. Hat einen transparenten Deckel mit Schiebverschluss. Geliefert in einer Geschenkschachtel aus Kraftpapier.

Inox  
Ø93 x 121 mm  
PDP, LSR, SCR



104



103

104

106

133



## Phelps 94772

Reisebecher (470 mL) aus Edelstahl und PP, doppelwandig und vakuumisoliert. Mit matter beschichteter Oberfläche, die mehr Haltbarkeit und Resistenz bietet. Geliefert in einer Schachtel.

Inox  
Ø90 x 150 mm  
LSR

Schiebendeckel



127

147



## Ronde 94677

Isolierbecher aus Edelstahl (400 mL), doppelwandig, vakuumisoliert und Deckel mit Schiebverschluss. Geliefert in einer Schachtel.

Inox  
88 x 112 mm  
LSR, LAS, PDP



103



106



**Lauda** 94276

Doppelwandiger Becher aus 90% recyceltem Edelstahl mit Bambusdeckel. Fassungsvermögen bis zu 420 mL. Wird in einem Geschenkkarton aus Kraftpapier geliefert.



103



115



134



149



**Grace** 54267

Reisebecher aus Edelstahl mit vakuumisolierter Doppelwand. Ideal für die Aufbewahrung von kalten oder heißen Getränken. Fassungsvermögen bis zu 540 mL. Wird in einem Geschenkkarton aus Kraftpapier geliefert.

Inox

Ø85 x 154 mm

LAS



115





# Reisebecher doppelwandig und luftisoliert



24h  
8H

## Monarda 94681

Reisebecher aus Edelstahl und PP (470 mL), doppelwandig, luftisoliert mit auslaufsicherem Deckel und Antirutschboden. Geliefert in einer Geschenkschachtel.

∅80 x 198 mm | Schachtel: 82 x 202 x 82 mm

Inox  
LSR, LAS, PDP



4H  
2H

## Wings 94614

Tasse aus Edelstahl (230 mL), doppelwandig, luftisoliert und mit Karabiner als Griff. Geliefert in einer Geschenkschachtel.

∅70 x 82 mm

Inox  
LAS, LSR, PDP



4H  
2H

## Batum 94625

Isolierbecher aus Edelstahl und PP (420 mL), doppelwandig, luftisoliert und mit einem einfachen Öffnungs- und Schließsystem des Deckels. Geliefert in einer Geschenkschachtel.

∅81 x 167 mm

Inox  
LAS, LSR, PDP, SCR



4H  
2H

## Express 94634

Reisebecher aus Edelstahl und PP (310 mL), doppelwandig mit Deckel und Antirutschboden.

∅73 x 144 mm

Inox  
LAS, LSR, PDP, SCR, UVC





**Novak 94665**



Flachmann aus Edelstahl (200 mL) mit einem Trichter und 4 Bechern mit je 20 mL. Geliefert in einer Geschenkschachtel.



∓ 189 x 40 x 168 mm

⚡ LSR, SCR, SND, TRD, TRS

107



**Muse 94684**



Flachmann aus Edelstahl (180 mL). Geliefert in einer Schachtel.



∓ 100 x 110 x 25 mm

⚡ LSR, DUV, SND

107



**Himalayas 94664**



Schnapsbecher-Set aus Edelstahl bestehend aus 4 Bechern von je 25 mL. Der Aufbewahrungsbehälter ist aus PU. Geliefert in einer Geschenkschachtel.



∓ Ø44 x 62 mm |

Schachtel: 45 x 66 x 45 mm

⚡ LSR, PDP

107



0,5l



110

## LANYARD'IN Cup Holder

0.329



**MADE IN EUROPE**



**Kane** 94324

Festivalbecher (500 mL) aus PP, einwandig. Hergestellt in Europa.

∅82 x 146 mm

PDP SCR

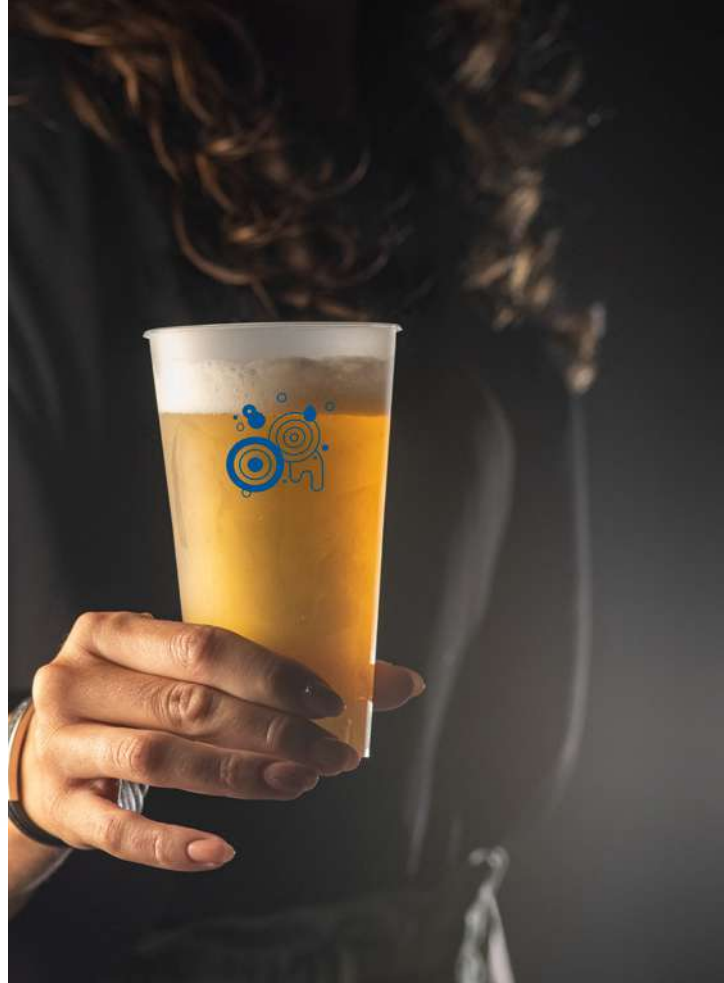

Silikonband vereinfacht das Mitnehmen von Heißgetränken



103

106

114

119

128



**Barty** 94763

Reisebecher aus Glas (330 mL). Der Becher enthält ein Band und Deckel aus Silikon, dass das Mitnehmen ermöglicht und das Ausschütten vermeidet. Bei heißen Getränken kann eine Wärmeübertragung auftreten. Geliefert in einer Schachtel.

∅80 x 125 mm

PDP SCR





## Wiederverwendbare Becher: eine nachhaltige Entscheidung



0,5l



4H  
2H



### Cuppari 94041

Trinkbecher (500 mL) aus 100% PP,  
doppeltwandig und mit einem Deckel mit  
Flip-Top Verschluss.

∅ 89 x 160 mm

SCR



MADE IN EUROPE



### Frappe 94784

Becher aus PP mit Deckel (430 mL). Made in Europe.

∅ 87 x 116 mm

SCR



### Tonali 450 94322

Reisebecher (450 mL) und Deckel aus PP, einwandig.

∅ 90 x 135 mm

PDP

0,7L



103



104



105



110



119

**Ancer** 94687  
 Trinkflasche (700 mL) aus AS mit Edelstahlboden. Der Deckel ist aus PP und Edelstahl und enthält eine Silikondichtung.  
 Ø74 x 265 mm

Boden und Deckel aus Edelstahl

0,6L



119



**Portis** 94630  
 Trinkflasche aus PP und PS mit Tragegriff. Kapazität bis zu 600 mL.  
 Ø67 x 245 mm

0,5L



114



**Conley** 94621  
 Sportflasche aus transparentem PS und PE (500 mL) mit einem Schraubverschluss und integriertem Strohhalm.  
 Ø70 x 230 mm

Verstellbarer Strohhalm im Innenraum



**Tyson 94329**

Trinkflasche (1200 mL) aus PETG mit Strohhalm und Deckel. Die Schlaufe sorgt für ein unkompliziertes Mitnehmen.



∅95 x 252 mm

PDP







**MADE IN EUROPE**

 **Gobert** 94764  
 Sportflasche aus LDPE mit Push-Pull System (680 mL).  
 Made in Europe.  
 ∅76 x 215 mm  
 SCR



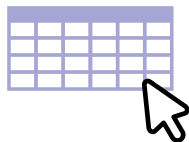

 **Lowry** 94616  
 Sportflasche aus HDPE (530 mL) mit Push-Pull System.  
 ∅67 x 191 mm  
 DUV SCR



Für weitere technische  
 Eigenschaften  
 klicken Sie bitte hier



 **Hike** 94685  
 Faltbare Trinkflasche dreischichtig bestehend aus  
 PET, PA und PE mit einer Kapazität bis zu 770 mL und  
 Push-Pull System.  
 158 x 286 x 75 mm  
 SCR

# Reisebecher

Faltbar für den einfachen Transport.



Ideal für Domingo



## Astrada 94762

Faltbarer Reisebecher aus Silikon und Deckel aus PP (250 mL).

BPA FREE  
Ø88 x 85 mm

DOM

Das flexible und praktische Design unserer faltbaren Flaschen erleichtert das Mitnehmen



## Kwill 94612

Faltbare Trinkflasche aus PE (460 mL) mit Karabiner, Deckel und Push-Pull System.

120 x 265 x 30 mm

SCR



# Teekanne aus Keramik und Bambus

Entscheiden Sie sich für Produkte mit ausgewogenen Materialien, ohne auf die Raffinesse zu verzichten, die beim Servieren Ihrer Heißgetränke unerlässlich ist.



116



## Glogg 94255

Teekanne (bis 700 mL) aus Keramik mit Deckel und Griff aus Bambus. Geliefert in einer Geschenkschachtel aus Kraftpapier.

∅164 x 115 mm

LSR



116

133

134



## Owens 94253

Set bestehend aus 2 Bechern (bis 280 mL) aus Keramik mit matter Oberfläche. Geliefert in einer Geschenkschachtel aus Kraftpapier.

∅74 x 85 mm

PDP, FIR, SCR

Mit matter Oberfläche und glänzendem Innenraum



103

106



## Fangio 94251

Tasse aus Keramik (bis 230 mL) mit Deckel/Untersetzer aus Bambus. Geliefert in einer Geschenkschachtel aus Kraftpapier. Die Tasse ist Spülmaschinene geeignet und hält mindestens 125 Waschgänge (einschließlich Bedruckung) gemäß EN12875-1 aus.

∅84 x 68 mm

SCR, FIR, LSR





**Constellation** 94244



Tasse aus Keramik (bis 370 mL) mit matter Oberfläche und rustikalem Touch. Geliefert in einer Geschenkschachtel aus Kraftpapier. Die Tasse ist Spülmaschinengeeignet und hält mindestens 125 Waschgänge (einschließlich Bedruckung) gemäß EN12875-1 aus.

85 x 85 mm  
 SCR, FIR

# Einfärbung (Hydroglaze) in unterschiedlichen Pantone®-farben möglich

Einfärbung von Porzellan Tassen mit Pantone®-Farben  
in matter oder glänzender Ausführung.



106



**MADE IN EUROPE**



## Panthony Own 94046



Tasse aus Porzellan (450 mL). Geliefert  
in einer Schachtel. Dieser Artikel ist nicht für den  
gastronomischen Gebrauch geeignet.



∅95 x 100 mm | Schachtel: 130 x 101 x 107 mm

➤ PDP, FIR, HDG, SND

103



104



105



106



108



113



114



119



122



128



132



139



144



**MADE IN EUROPE**



## Panthony Mat 94045



Tasse aus Porzellan (450 mL) mit matter Hydroglaser.  
Geliefert in einer Schachtel. Dieser Artikel ist nicht  
für den gastronomischen Gebrauch geeignet. Made  
in Europe.



∅95 x 100 mm | Schachtel: 130 x 101 x 107 mm

➤ PDP, FIR, SND



103



106



105



103

134



### Dhoni 94274



Keramikbecher mit glänzender Oberfläche. Fassungsvermögen: bis zu 450 mL. Wird in einer Schachtel aus Kraftpapier geliefert. Die Tasse ist Spülmaschinengeeignet und hält mindestens 125 Waschgänge (einschließlich Bedruckung) gemäß EN12875-1 aus.



∅95 x 100 mm

FIR



106



### Dhoni White 94279



Keramikbecher mit glänzender Oberfläche. Fassungsvermögen: bis zu 450 mL. Wird in einer Schachtel aus Kraftpapier geliefert. Die Tasse ist Spülmaschinengeeignet und hält mindestens 125 Waschgänge (einschließlich Bedruckung) gemäß EN12875-1 aus.



∅95 x 100 mm

FIR



103

104

105

116



### Mighty 94273



Keramikbecher mit matter Oberfläche und zylindrischem Körper. Fassungsvermögen bis zu 330 ml. Geschenkkarton aus Kraftpapier geliefert. Die Tasse ist Spülmaschinengeeignet und hält mindestens 125 Waschgänge (einschließlich Bedruckung) gemäß EN12875-1 aus.



∅80 x 100 mm

FIR



# Ideale Tassen für Sublimation



106



## Gotze Sub 94319

Tasse (350 mL) aus Emaille geeignet für Sublimation. Geliefert in einer weißen Schachtel.

∅ 87 x 80 mm

**SUB**



110



## Carmo 94318

Glastasse (350ml) geeignet für Sublimation. Geliefert in einer Schachtel.

∅ 80 x 95 mm

**SUB**



119

103

105

119

124



## Mocha 93897

Tasse aus Keramik (350 mL). Ideal für den Sublimationsdruck. Geliefert in einer Geschenkschachtel. Die Tasse ist Spülmaschinengeeignet und hält mindestens 250 Waschgänge (einschließlich Bedruckung) gemäß EN12875-1 aus.

∅ 82 x 95 mm | Schachtel: 102 x 117 x 88 mm

**SUB, PDP**



106



## Aniseed 93990

Tasse aus Keramik (350 mL). Geeignet für den Sublimationsdruck. Geliefert in einer Geschenkschachtel. Die Tasse ist Spülmaschinengeeignet und hält mindestens 250 Waschgänge (einschließlich Bedruckung) gemäß EN12875-1 aus.

∅ 83 x 98 mm | Schachtel: 100 x 118 x 86 mm

**SUB, PDP**



106



**Rory sub 94275**

Keramikbecher mit Sublimationsbeschichtung, Korkboden und glänzender Oberfläche. Der abnehmbare Boden dient zum Schutz der Oberfläche des Bechers. Fassungsvermögen: bis zu 410 mL. Ohne den Boden für die Spülmaschinen geeignet. Wird in einem Geschenkkarton aus Kraftpapier geliefert. Die Tasse ist Spülmaschinengeeignet und hält mindestens 250 Waschgänge (einschließlich Bedruckung) gemäß EN12875-1 aus.

± Ø87 x 110 mm

➤ **SUB**

## Sparen Sie beim Servieren Ihrer Heißgetränke nicht an der Verfeinerung



110

**Soffy 94024**

Tasse aus Glas (230 mL) mit einem Smiley-Gesicht auf dem Tassenboden. Geliefert in einer Geschenkschachtel.

± Ø72 x 89 mm

➤ **PDP, FIR, SND**

Glas mit mattem Effekt



106

**Kenny II 93804**

Tasse aus Glas mit einem Frosty-Effekt (340 mL). Geliefert in einer Geschenkschachtel.

± Ø80 x 97 mm | Schachtel: 120 x 88 x 102 mm

➤ **SCR, FIR, PDP, SND**

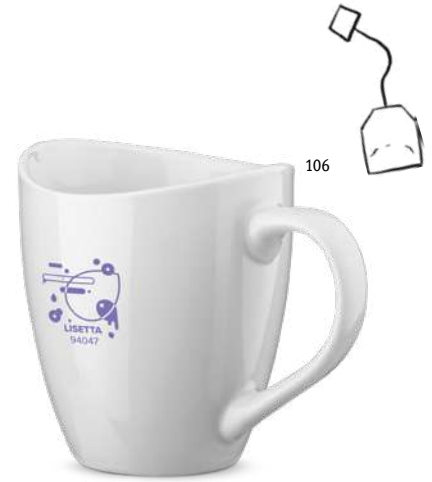

**Cinander** 93832  
 Tasse aus Keramik (370 mL). Geliefert in einer Schachtel. Die Tasse ist Spülmaschinengeeignet und hält mindestens 125 Waschgänge (einschließlich Bedruckung) gemäß EN12875-1 aus.  
 ∓ Ø84 x 103 mm | Schachtel: 120 x 115 x 90 mm  
 PDP, FIR

**Matcha** 93888  
 Tasse aus Porzellan (350 mL). Geliefert in einer Schachtel. Die Tasse ist Spülmaschinengeeignet und hält mindestens 125 Waschgänge (einschließlich Bedruckung) gemäß EN12875-1 aus.  
 ∓ Ø82 x 100 mm | Schachtel: 115 x 120 x 90 mm  
 PDP, FIR

**Lisetta** 94047  
 Tasse aus Keramik (310 mL). Geliefert in einer Schachtel. Die Tasse ist Spülmaschinengeeignet und hält mindestens 125 Waschgänge (einschließlich Bedruckung) gemäß EN12875-1 aus.  
 ∓ Ø88 x 96 mm | Schachtel: 112 x 89 x 102 mm  
 PDP, FIR

Neon-matte Hydroglasur



**Lynch** 93886  
 Tasse aus Keramik mit einer neon-matten Hydroglasur (350 mL). Geliefert in einer Schachtel (Kreide nicht inklusive).  
 ∓ Ø83 x 97 mm | Schachtel: 102 x 117 x 88 mm  
 PDP, FIR, SCR

**Colby** 93837  
 Tasse aus Keramik (320 mL). Geliefert in einer Schachtel. Die Tasse ist Spülmaschinengeeignet und hält mindestens 125 Waschgänge (einschließlich Bedruckung) gemäß EN12875-1 aus.  
 ∓ Ø90 x 104 mm  
 PDP, FIR





### Comander 93833



Tasse aus Keramik (370 mL). Geliefert in einer Schachtel. Die Tasse ist Spülmaschinene geeignet und hält mindestens 125 Waschgänge (einschließlich Bedruckung) gemäß EN12875-1 aus.



∅90 x 85 mm | Schachtel: 92 x 120 x 94 mm

➤ PDP, FIR



### Avoine 93834



Tasse aus Keramik (370 mL). Geliefert in einer Schachtel. Die Tasse ist Spülmaschinene geeignet und hält mindestens 125 Waschgänge (einschließlich Bedruckung) gemäß EN12875-1 aus.



∅90 x 85 mm | Schachtel: 111 x 115 x 87 mm

➤ PDP, FIR



### Vernon 93836



Tasse aus Keramik (360 mL). Geliefert in einer Schachtel. Die Tasse ist Spülmaschinene geeignet und hält mindestens 125 Waschgänge (einschließlich Bedruckung) gemäß EN12875-1 aus.



∅88 x 84 mm | Schachtel: 112 x 94 x 91 mm

➤ PDP, FIR, SCR



### Vernon White 94673



Tasse aus Keramik (360 mL). Geliefert in einer Schachtel. Die Tasse ist Spülmaschinene geeignet und hält mindestens 125 Waschgänge (einschließlich Bedruckung) gemäß EN12875-1 aus.



∅88 x 84 mm | Schachtel: 112 x 94 x 91 mm

➤ SCR, FIR, PDP



Schieferstein-Effekt.  
Wird mit Kreide  
geliefert



104



106



106



**Barine 93887**

Tasse aus Keramik (350 mL). Geliefert in einer Schachtel. Die Tasse ist Spülmaschinengeeignet und hält mindestens 125 Waschgänge (einschließlich Bedruckung) gemäß EN12875-1 aus.

∅82 x 97 mm | Schachtel: 102 x 117 x 88 mm

➤ PDP, FIR, SCR

**Curcum 93937**

Tasse aus Keramik (350 mL). Geliefert in einer Schachtel. Die Tasse ist Spülmaschinengeeignet und hält mindestens 125 Waschgänge (einschließlich Bedruckung) gemäß EN12875-1 aus.

∅83 x 98 mm | Schachtel: 100 x 118 x 86 mm

➤ PDP, FIR, SCR

**Chalkie 93957**

Tasse aus Keramik mit beinhaltender Kreide beschriftbar (360 mL). Geliefert in einer Schachtel.

∅81 x 96 mm | Schachtel: 102 x 118 x 88 mm

➤ PDP, SCR



Edelstahlsieb



106



**Cole 93805**

Tee-Set 2 in 1 aus Keramik. Dieses Set besteht aus einer Teekanne mit einem Sieb aus Edelstahl (430 mL) und einer Tasse (260 mL). Geliefert in einer Geschenkschachtel.

∅113 x 140 mm

➤ LSR, FIR, PDP





**HOME**





# Stellen Sie Ihre Stimmung mit Kerzen, Lufterfrischern und entspannenden Düften ein

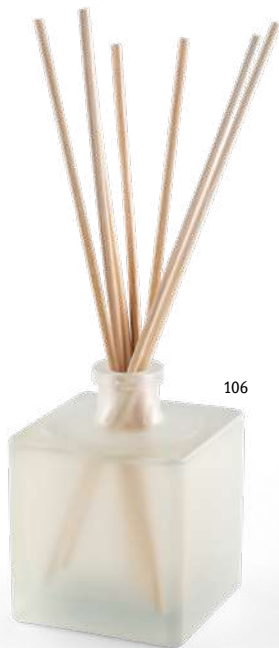

106

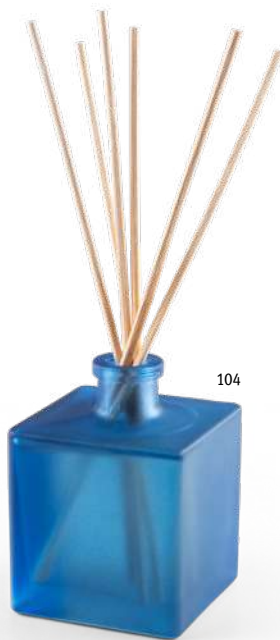

104

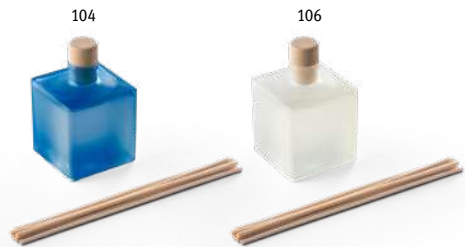

104

106

**MADE IN EUROPE**



**Yeun 95067**

Duftzerstäuber in einer Glasflasche mit Deckel. Die Stäbe des Diffusors sind aus Rattan, einer Naturfaser, die sich perfekt für die Verbreitung von Düften eignet. Menge bis zu 100 mL. Hergestellt in Europa. Wird in einem individuellen Geschenkkarton geliefert.

Farbe 104 - Zimt

Farbe 106 - weißer Moschus

∓ 55 x 55 x 90 mm | Schachtel: 60 x 63 x 197 mm

**STI**



106



104



**MADE IN EUROPE**



**Duval 95075**

Vegan pflanzenwachs wax scented candle in a glass cup with a cork lid. The natural materials and strong fragrance help make your home a more relaxing environment. Quantity up to 180 g. Made in Europe. Supplied in an individual gift box.

Colour 104 - rote Beeren Duft

Colour 106 - White musk

∓ Ø75 x 95 mm | Schachtel: 78 x 78 x 100 mm

**STI, LSR, SCR**





105



**Sweet 95817**

Kerze und Glasbehälter in Herzform. Geliefert in einer Geschenkschachtel.

📏 Schachtel: 93 x 93 x 25 mm

🔪 STI



110



**MADE IN EUROPE**



**Zen 80 95077**

Aromatische Kerze in einem Glasbecher mit Korkdeckel. Der Duft trägt dazu bei, Ihr Zuhause zu einer entspannten Umgebung zu machen. Menge bis zu 80 g. Hergestellt in Europa. Wird in einem individuellen Geschenkkarton geliefert. Farbe 110 - Vanillernote

📏 Ø57 x 73 mm | Schachtel: 59 x 59 x 75 mm

🔪 LSR, SCR



110



**MADE IN EUROPE**



**Zen 180 95078**

Aromatische Kerze in einem Glasbecher mit Korkdeckel. Der Duft trägt dazu bei, Ihr Zuhause zu einer entspannten Umgebung zu machen. Menge bis zu 180 g. Hergestellt in Europa. Wird in einem individuellen Geschenkkarton geliefert. Farbe 110 - Vanillernote

📏 Ø75 x 95 mm | Schachtel: 78 x 78 x 100 mm

🔪 LSR, SCR



# Gemütliches Ambiente

Nutzen Sie die entspannten Momente daheim.



104



113

## Smooth 99044

Decke aus 100% Acryl (270 g/m<sup>2</sup>) mit sanfter Oberfläche. Geliefert mit Satinband und Karte zur Veredelung. Teile werden Separat geliefert.

1300 x 1500 mm

SCR, EDB, ETD

Antipilling-Behandlung



115



104

115

131

## Dyleaf 99075

Polardecke (240 g/m<sup>2</sup>) mit samtiger Oberfläche und Anti-Pilling-Behandlung. Enthält Satinband und Karte zur Veredelung. Teile werden Separat geliefert.

1500 x 1200 mm | Karton: 160 x 130 mm

SCR, EDB, ETD



119



103

104

105

119

131

## Sulena 99051

Fleecedecke (180 g/m<sup>2</sup>). Erhältlich in verschiedenen Farben.

1450 x 950 mm

TRS, EDB, ETD, TRD





113



104

113



### Galliot 99079

Polar-Decke (180 g/m<sup>2</sup>) aus PET (100% rPET) mit einer Tasche aus PET (100% rPET) 210D.

± 1500 x 1200 mm

TR5, EDB, ETD, TRD

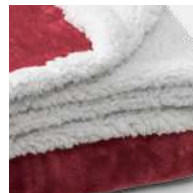

Wendedecke



Veredelbare Karte



Reißverschluss



113



115



131

### Heiden 99078

Polardecke aus seidigem Gewebe (190 g/m<sup>2</sup>) mit Sherpa-Futter (225 g/m<sup>2</sup>) für mehr Komfort. Das Futter hat einen Reißverschluss um die Veredelung zu vereinfachen. Im Lieferumfang enthalten sind ein Satinband mit Klettverschluss und eine veredelbare Karte. Teile werden Separat geliefert.

± Decke: 1500 x 1200 mm | Satinband: 750 x 40 mm | Karte: 160 x 130 mm

SCR, EDB, ETD



150

**Miguel** 98004

Domino Spiel. Geliefert in einer Holzschachtel.

146 x 50 x 30 mm

LSR, SCR



150

**Mika** 98006

Mikado Spiel. Geliefert in einer Holzschachtel mit Schiebedeckel.

193 x 45 x 26 mm

LSR, SCR

Kunststoffschachtel



**Crosses**

98097

.269



104

105

**Johan** 98081

Kartenspiel mit 54 Karten aus laminiertem Papier. Geliefert in einer Kunststoffschachtel.

100 x 70 x 20 mm

STI, PDP

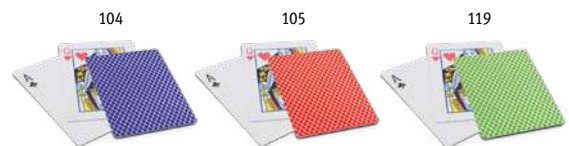

104

105

119

**Cartes** 98080

Kartenspiel mit 54 Karten aus laminiertem Papier. Geliefert in einer Papierschachtel.

89 x 59 x 17 mm

SCR, DUV, PDP







150



150

**Playtime** 98001

Spielset 4 in 1 für die ganze Familie. Dieses Spiel beinhaltet: Domino, Mikado, Karten- und Würfelspiel. Geliefert in einer Holzschachtel.

☿ 190 x 138 x 31 mm

🔪 LSR, SCR



**Flik** 98491

Holzspiel, 54tellig. Geliefert in einer Kartonschachtel und einer veredelbaren Baumwolltasche.

☿ 55 x 55 x 185 mm

🔪 TRS, TRD







160



**Woods** 93830

Käsebrett aus Bambus mit 2 Utensilien aus Edelstahl.  
Geliefert in einer Geschenkschachtel aus Kraftpapier.

**Inox** 310 x 180 x 15 mm | Schachtel: 316 x 186 x 25 mm

**LSR**



160



**Cappero** 94028

Set aus Bambus bestehend aus Käsebrett und kleinem Käsemesser. Geliefert in einer Kraftpapierschachtel.

**Inox** 200 x 143 x 10 mm | Schachtel: 205 x 150 x 32 mm

**LSR**



160



**Banon** 93880

Servierbrett aus Bambus mit einer Aussparung, die das Aufhängen des Bretts erleichtert.

300 x 200 x 9 mm

**LSR**



160



**Capers** 93966

Servierbrett aus Bambus mit einer Aussparung, die das Aufhängen des Bretts erleichtert.

200 x 143 x 9 mm

**LSR**



160



**Mustard** 93861

Servierbrett aus Bambus. Geliefert in einer Geschenkschachtel aus Kraftpapier.

255 x 130 x 18 mm | Schachtel: 260 x 134 x 26 mm

**LSR**



160



**Sesame** 93831

Brett aus Bambus. Ideal zum Servieren von Snacks. Geliefert in einer Kartonhülle.

Brett: 420 x 134 x 10 mm |  
Kartonhülle: 260 x 135 x 10 mm

**LSR**



## Bambusbretter: verschiedene Größen und Formen in einem robusten, hochwertigen Material



160



### Caraway Round 94259

Servierbrett aus Bambus mit Haken, grosse Fläche und vielfältiger Nutzung. Ideal für Pizza. Geliefert in einer Geschenkschachtel aus Kraftpapier.

240 x 408 x 12 mm

LSR



160



### Caraway 94260

Servierbrett aus Bambus mit Haken, grosse Fläche und vielfältiger Nutzung. Geliefert in einer Geschenkschachtel aus Kraftpapier.

240 x 450 x 12 mm

LSR



160



### Caraway Long 94258

Servierbrett aus Bambus mit Haken, grosse Fläche und vielfältiger Nutzung. Geliefert in einer Geschenkschachtel aus Kraftpapier.

155 x 600 x 12 mm

LSR

# Wählen Sie ausgezeichnete Produkte für Ihren Barbecue



## Flare 54142

Grill-Set aus Holz und Edelstahl, 5-teilig, bestehend aus Grillzange, Grillgabel, Messerschleifer und 2 Messern. Geliefert in einem Etui aus 210D.

☿ Brett: 300 x 200 x 12 mm | Etui: 350 x 230 x 40 mm

🔪 LSR: TRD, TRS



## Kabsa 53844

Grill-Set im Etui aus Bambus. Bestehend aus sechs Utensilien aus Edelstahl und Bambus: 3 unterschiedliche Messer, Grillzange, Gabel und Schärfer.

☿ Custodia: 160 x 455 x 65 mm

🔪 LSR: SCR



## Soares 93998

Grill - Set aus Edelstahl 3-teilig bestehend aus einer Grillzange, einer Grillgabel und einem Pfannenwender. Geliefert in einer Tasche aus Non Woven.

☿ Tasche: 405 x 120 x 25 mm

🔪 LSR: TRD, TRS



## Salsa 54139

Grillset aus Bambus und Edelstahl 2-teilig bestehend aus: einer Grillgabel und einem Messer. Geliefert in einer Geschenkschachtel aus Kraftpapier.

☿ Schachtel: 340 x 115 x 25 mm

🔪 LSR: SCR







160



**Passard 94321**

Brotbrett aus Bambus mit Messer aus Edelstahl. Das Brett hat ein abnehmbares Gitter, um Krümel leicht zu entfernen. Geliefert in einer Geschenkschachtel aus Kraftpapier.

Platte: 350 x 250 x 40 mm  
**LSR, SCR**



150

**Monco 92836**

Brotbeutel aus 100% Baumwolle (100 g/m<sup>2</sup>) mit Kordelzug zum Verschließen.

Platte: 220 x 560 mm  
**TRS, EDB, ETD, TRD**



160



**Poke 54143**

Grill-Set bestehend aus einem Bambusbrett und zwei Utensilien aus Edelstahl und Bambus. Messer und Gabel. Geliefert in einer Kraftpapierschachtel.

Platte: 200 x 300 x 12 mm | Karton: 360 x 210 x 40 mm  
**LSR, PDP, SCR, TRD, TRS**



160



**Marjoram 94261**

Bambusbrett. Geliefert in einer Geschenkschachtel aus Kraftpapier.

Platte: 400 x 300 x 15 mm  
**LSR**





**Salvy** 93969  
Salatbesteck Set aus Bambus.  
H 300 x 60 mm  
LSR



**Shandy** 94320  
Bambus-Topfständer, klappbar. Geliefert in einer Geschenkschachtel aus Kraftpapier.  
H Geschlossen: 215 x 40 x 14 mm |  
H Offen: 180 x 150 x 14 mm  
LSR, PDP, SCR



**Pepper** 93968  
Salatschüssel aus Bambus.  
H 214 x 214 x 70 mm  
LSR



**Charles** 93875  
Öl- und Essigspender aus Glas mit Korkverschluss. Kapazität 50 mL und 250 mL. Geliefert in einer Geschenkschachtel.  
H Ø57 x 155 mm | Schachtel: 75 x 175 x 75 mm  
PDP, SCR



**Smartpepper** 93989  
Gewürzmühle aus Edelstahl.  
H Ø27 x 153 mm  
LSR, LAS



Bis zu **1** Stunde



**Montigny** 97389  
Küchenuhr aus ABS mit gummierter Oberfläche und rutschfestem Unterboden.  
H Ø59 x 45 mm  
SCR

103





## Das perfekte Sushi-Set



**Morimoto** 94314

Sushi-Set aus Bambus mit einer Matte, 2 Ess-Stäbchen, 1 Löffel und 1 Messer. Geliefert in einer Geschenkschachtel aus Kraftpapier.

⊞ Schachtel: 245 x 100 x 33 mm

➤ LSR, PDP, SCR



Wiegekapazität  
bis zu **5 kg**

160



**Heisenberg** 94312

Digitale Küchenwaage aus Bambus mit Tara-Funktion. Wiegekapazität bis zu 5 kg. Enthält 2 Batterien AAA. Geliefert in einer Kraftpapierschachtel.

⊞ 145 x 200 x 17 mm

➤ DUV, LSR, SCR





## Die Harmonie zwischen Kork und Glass

Ein einfaches Design, mit dem Sie einzigartige und anspruchsvolle Umgebungen schaffen können

1L



160

0,8L



160



### Jasmin 1000 94236

Flasche (1 L) aus Borosilikatglas mit Bambusdeckel. Geliefert Geschenkschachtel aus Kraftpapier.

∅83 x 215 mm

SCR, LSR



### Jasmin 800 94235

Flasche (800 mL) aus Borosilikatglas mit Bambusdeckel. Geschenkschachtel aus Kraftpapier.

∅80 x 190 mm

SCR, LSR

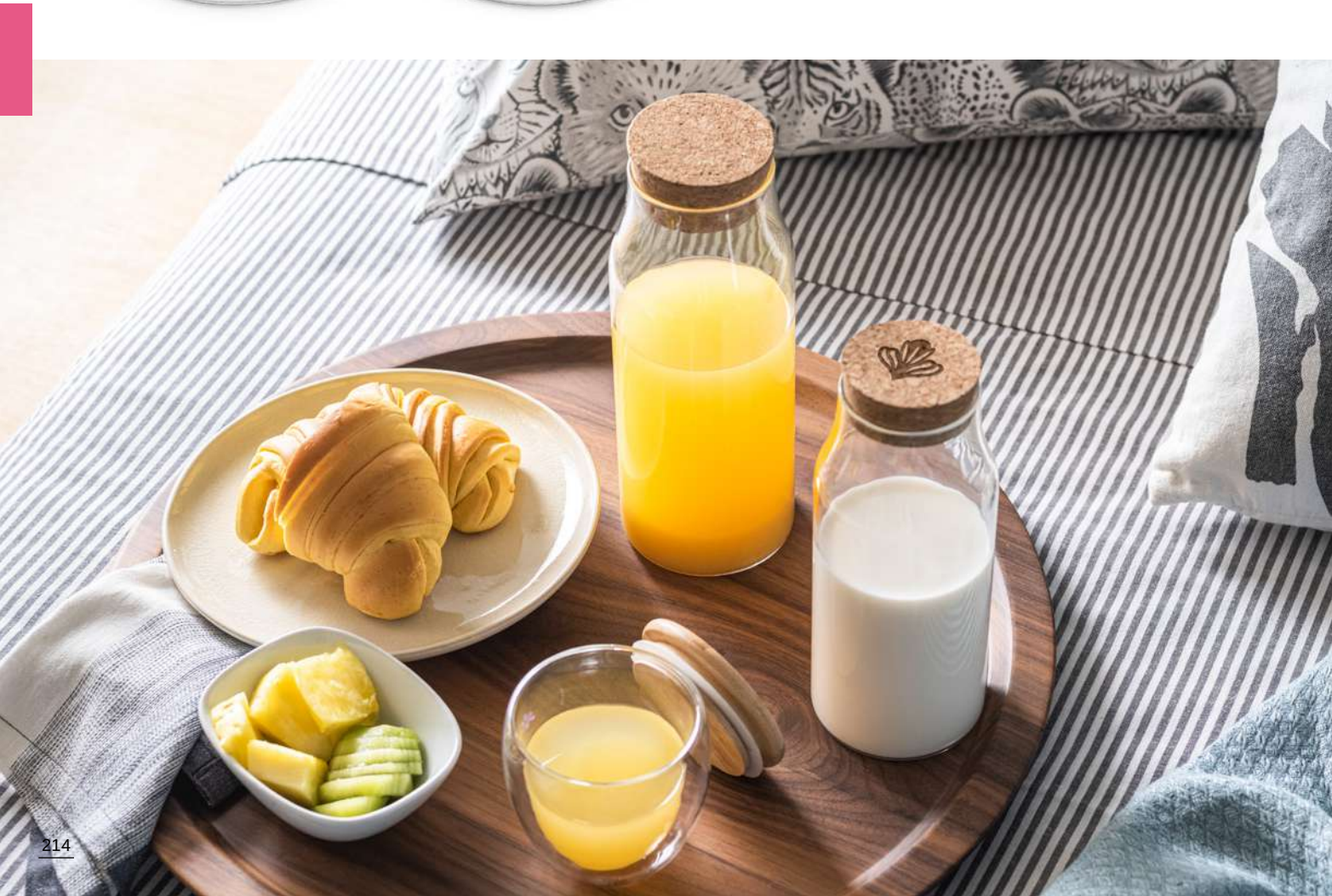

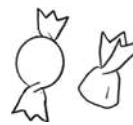

0,7L

160

+ 0,3L

160



**Spice 380** 94099  
 Behälter (380 mL) aus Borosilikatglas mit Bambusdeckel. Geliefert in einer Kraftpapierschachtel.  
 ∓ Ø95 x 60 mm  
 LSR



**Spice 700** 94079  
 Behälter (700 mL) aus Borosilikatglas mit Bambusdeckel. Geliefert in einer Kraftpapierschachtel.  
 ∓ Ø95 x 110 mm  
 LSR

## Geniessen Sie den ältesten europäischen Tee

**Gorreana Schenken, Ist Die Geschichte Des Aromas Erleben.**

Im Jahre 1833 Wurde In Den Azoren Die Gorreana Tee Fabrik Gegründet Und Ist Somit Die Älteste In Europa. Die 45 Ha Plantage Wird Seit 5 Generationen Von Derselben Familie Verwaltet.

Gorreana Tee Ist Eine Fusion Zwischen Geschmack, Gesundheit Und Ökologie. Gorreana Tee Ist Weltweit Anerkannt Und Wird Als Einer Der Besten Und Reinsten Tees Der Welt Eingestuft.



160



**Burdock** 93995  
 Teebox aus Bambus mit 2 Fächern und einem Magnetverschluss. Die Teebox enthält 20 Teebeutel von den Azoren "Gorreana-Tee" (10 Schwarztee und 10 Grüntee). Geliefert in einer Geschenkschachtel aus Kraftpapier.  
 ∓ 160 x 87 x 78 mm | Kraftpapier Schachtel: 166 x 91 x 87 mm  
 LSR, SCR



160



**Arnica** 93996  
 Teebox aus Bambus mit 4 Fächern und einem Magnetverschluss. Die Teebox enthält 40 Teebeutel von den Azoren "Gorreana-Tee" (20 Schwarztee und 20 Grüntee). Geliefert in einer Geschenkschachtel aus Kraftpapier.  
 ∓ 160 x 160 x 78 mm | Kraftpapier Schachtel: 166 x 166 x 85 mm  
 LSR, SCR



Silikondichtung

1  
Liter



160



### Portobello 94781

Frischhaltebox aus Borosilikatglas und einem Deckel aus Bambus mit Silikondichtung. Vor Mikrowellengebrauch den Deckel entfernen. Spülmaschinengeeignet. Geliefert in einer Kraftpapierschachtel.



196 x 145 x 64 mm | Schachtel: 202 x 150 x 66 mm

LSR, PDP



0,8  
Liter



160

105



103

105



### Shino 94025

Frischhaltebox (800 mL) aus Edelstahl und Deckel aus Bambus mit Gummiband zum sicheren Mitnehmen. Geliefert in einer Kraftpapierschachtel.



165 x 115 x 52 mm

LSR, SCR

### Lery 94039

Besteck-Set aus Edelstahl bestehend aus 3 faltbaren Teilen: einem Löffel, einer Gabel und einem Messer. Geliefert in einer 600D Tasche.



Gefalten: 92 mm | Offen: 165 mm | Tasche: 80 x 110 mm

LSR, PDP, TRD, TRS

160



### Suya 94077

Einweg-Besteck-Set aus Holz, bestehend aus einer Gabel, einem Messer und einem Löffel. Geliefert mit einer Serviette in einer Tüte, beide aus Kraftpapier.



62 x 216 mm

STI





Doppelwandig,  
vakuumisoliert



103

+  
0,5L



**Gimlet** 94245



Isolier-Lebensmittelbehälter (bis 550 mL) aus Edelstahl mit doppelwandiger Vakuumisolierung. Enthält einen faltbaren Löffel, dieser ist im Innenraum des Deckels aufbewahrt. Geliefert in einer Kraftpapierschachtel.



∅ 95 x 154 mm



✓ LAS, LSR, SCR

127

+  
0,7L



**Allspice** 94277



Robuste luftdichte Box aus (90% recyceltem) Edelstahl mit Sicherheitsschnallen an der Seite. Fassungsvermögen bis zu 750 mL. Wird in einem Geschenkkarton aus Kraftpapier geliefert.



∅ 170 x 119 x 57 mm



✓ LSR

## 2 Hauptfächer

+ 0,7 l



123

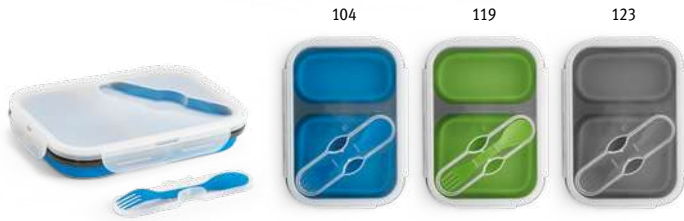

104

119

123

### Dill 93848

Faltbare hermetische Frischhaltebox aus Silikon und PP mit zwei Einteilungen. Kapazität bis zu 480 mL und 760 mL. Auf dem Deckel befindet sich ein Fach mit einem 2-in-1 Besteck, bestehend aus Gabel und Löffel (im Lieferumfang enthalten). Die Frischhaltebox ist für den Mikrowellengebrauch geeignet, wobei der Deckel vorher entfernt werden muss.

212 x 153 x 73 mm | Gefalten: 212 x 153 x 38 mm

PDP

105

+ 0,6 l



Besteck 2 in 1, Gabel und Löffel



104

105

119

123

### Saffron 93847

Faltbare hermetische Frischhaltebox aus Silikon und PP. Kapazität bis zu 640 mL. Auf dem Deckel befindet sich ein Fach mit einem 2-in-1 Besteck, bestehend aus Gabel und Löffel (im Lieferumfang enthalten). Die Frischhaltebox ist für den Mikrowellengebrauch geeignet, wobei der Deckel vorher entfernt werden muss.

160 x 110 x 66 mm | Gefalten: 160 x 110 x 40 mm

PDP

## Mit Schutzdeckel



106

114

### Mikus 93872

Messer aus Edelstahl und PP mit einer Schutzhülle.

205 x 31 x 13 mm

LSR, PDP

## Mit Flaschenöffner



105

104

105

106

### Token 93870

Pizzaschneider mit Flaschenöffner.

132 x 63 x 8 mm

PDP, DUV

### Astrada

94762

.191







103



103



106

**Pyrus 94265**

Frischhaltebox (bis 1000 mL) aus PP. Der Deckel hat einen Einsatz für das Besteck (dieser ist im Lieferumfang enthalten). Für Mikrowellengebrauch den Deckel abnehmen. Nicht für Flüssigkeiten geeignet.

± 210 x 145 x 80 mm

➤ PDP, DUV



104



103



104

**Bocuse 93853**

Frischhaltebox aus PP und PS mit 2 Fächer (je 680 mL) und einer herausnehmbarer Trennwand. Enthält Gabel, Messer und Löffel. Schließung mittels Gummiband. Für Mikrowellengebrauch den Deckel abnehmen.

± 180 x 100 x 100 mm

➤ PDP, SCR

Tragegriff aus Silikon



106

103



**Samoura 93851**

Isolierbehälter (380ml) aus PP, doppelwandig mit Trageschleife aus Silikon. Lebensmitteltauglich (Food Grade).

± 90 x 105 mm

➤ PDP





160



**Amchur** 94573

Untersetzer aus Bambus mit Entkapsler und Magnet.

∅65 x 11 mm

LSR, PDP, SCR

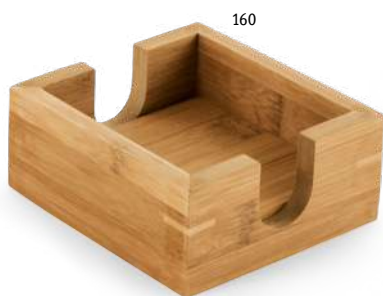

160



**Gauthier** 93967

Bambus-Set mit 4 Untersetzern. Geliefert in einer Schachtel aus Kraftpapier.

115 x 115 x 35 mm | Untersetzer: 100 x 100 x 6 mm |

Schachtel: 119 x 121 x 56 mm

LSR, DUV, SCR



160



**Pisani** 93828

Untersetzer aus Kork in runder Form.

∅100 x 5 mm

SCR, LSR, TRD, TRS



160



**Garcia** 93827

Untersetzer aus Kork in quadratischer Form mit abgerundeten Ecken.

100 x 100 x 5 mm

SCR, LSR, TRD, TRS





107

**Inox** **Glacier** 94252

Set bestehend aus vier wiederverwendbaren Würfeln aus Edelstahl. Geliefert in einer Schachtel aus PP mit Papierschutz.

☿ 60 x 60 x 30 mm

🔪 PDP, DOM, SCR



107

**Inox** **Bramble** 94043

Cocktail-Set aus Edelstahl bestehend aus 6 Teilen: ein Mixbecher (600 + 450 mL), ein Dosierbecher (30 mL), ein Löffel, ein Pistill und ein Sieb. Inklusive einem Non-Woven-Beutel. Geliefert in einer Geschenkschachtel.

☿ Schachtel: 98 x 98 x 290 mm

🔪 LAS, TRD, TRS

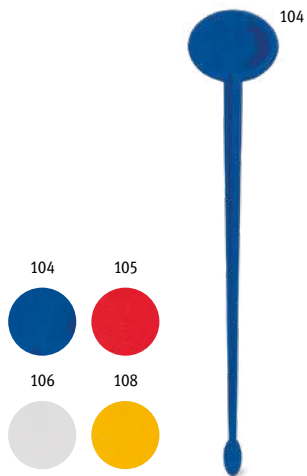

104

104

105

106

108

**MADE IN EUROPE**

**Buchanio** 93971

Cocktaillöffel aus PS. Erhältlich in verschiedenen Farben. Made in Europe.

☿ 35 x 180 mm

🔪 SCR



160



**Lamone** 94098

Strohalm-Set mit 10 Einwegstrohhalm aus Kraftpapier. Geliefert in einer Kraftpapierschachtel.

☿ Strohhalm: Ø6 x 196 mm | Schachtel: 33 x 200 x 14 mm

🔪 SCR



107

**Inox** **Cocktail** 94097

Strohalm-Set aus Edelstahl bestehend aus wiederverwendbarem Strohhalm und Reinigungsbürste. Geliefert mit einer Tasche aus Non-Woven (80 g/m²).

☿ Strohhalm: Ø6 x 215 mm | Tasche: 60 x 265 mm

🔪 LSR, TRD, TRS

# Das unverzichtbare Zubehör damit Sie Ihren Wein genießen



160



## **Moreto** 94119

Weinset aus Metall und Holz, 4 teilig. Dieses Set besteht aus einem Sommeliermesser mit Korkenzieher, einem Ausgießer, einem Tropfenfänger und einem Korken. Geliefert in einer Korkschatel.

∅144 x 42 mm

LSR, PDP, SCR, TRD, TRS



160



## **Cabernet** 94190

Weinset aus Bambus und Zink. Dieses Set besteht aus einem Sommeliermesser mit Korkenzieher, einem Thermometer, einem Tropfenfänger und einem Korken.

147 x 167 x 54 mm

LSR, DUV, PDP, SCR



160



## **Syrah** 94189

Weinkasten aus Bambus und Zink. Dieses Set besteht aus einer Weinbox, einem Sommeliermesser mit Korkenzieher, einem Ausgießer, einem Tropfenfänger und einem Korken.

363 x 112 x 119 mm

LSR, PDP, SCR



127



## **Barrel** 94191

Weinset aus Zink bestehend aus Korkenzieher mit Sommeliermesser und Stopper. Geliefert in einer Geschenkschatel.

103 x 133 x 28 mm

LSR, SCR





Pumpensystem



**Viognier** 94278

Weinkorken mit Vakuumpumpensystem für Weinflaschen. Ideal als Ersatz für den traditionellen Korkverschluss. Geliefert in einer Schachtel.

⌘ 30 x 90 mm

➤ PDP

Elektrischer  
Korkenzieher



**Merlot** 94249

Korkenzieher, der elektrisch ist. Die Batterien AA sind im Lieferumfang enthalten. Geliefert in einer Geschenkschachtel.

⌘ Korkenzieher: Ø48 x 230 mm | Schachtel: 54 x 54 x 250 mm

➤ PDP

103

103



**Winery** 94248

Weinset mit elektrischem Korkenzieher und Zubehör aus ABS und TPE. Inklusive Sommeliermesser, Vakkumverschluss, Tropfenfänger und Batterien. Geliefert in einer Geschenkschachtel.

⌘ Korkenzieher: 45 x 227 mm | Schachtel: 241 x 90 x 54 mm

➤ PDP



**Macabeu** 94193

Kühlhülle aus 190T-Nylon mit selbstklebendem Reißverschluss. Zum Kühlen, nicht zum Einfrieren verwenden.

⌘ 316 x 228 mm

➤ TRS, TRD



Ideal für grössere  
Flaschen



**Blend** 94247

Flaschenkühler aus Nylon mit seitlichem Gummiband. Geliefert in einer Geschenkschachtel.

⌘ 160 x 230 mm

➤ TRS, TRD





**Barley** 94118  
Flaschenöffner aus Aluminium mit Aufhängemöglichkeit.  
☒ 39 x 83 x 4 mm  
🔧 LSR, SCR



**Malte** 94115  
Flaschenöffner mit Magnet. Erhältlich in verschiedenen Farben.  
☒ 50 x 105 x 5 mm  
🔧 PDP, DUV, SCR



**Funfaye** 94116  
Untersetzer aus ABS mit rutschfestem Unterboden und einem Flaschenöffner.  
☒ 82 x 82 x 4 mm  
🔧 PDP, DUV, SCR

Mit  
Kugelschreiberhalter



**Truffle** 92061  
Rechnungsmappe aus PU mit innerer Halterung für Kugelschreiber (Kugelschreiber nicht enthalten)  
☒ 125 x 181 x 7 mm  
🔧 SCR, HTS

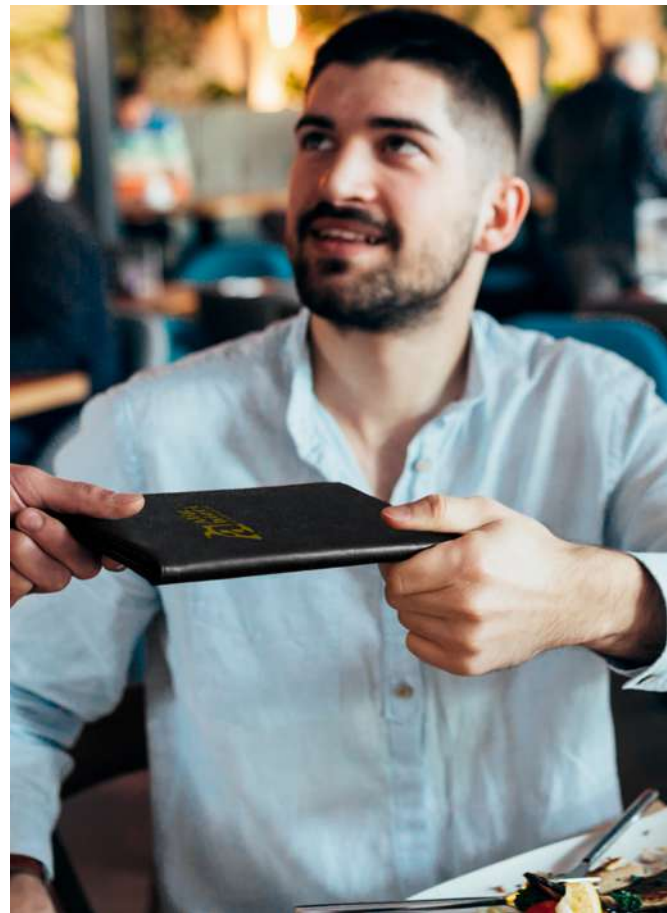



150

### Holz 94134

Flaschenöffner aus Metall mit Holzgriff.

☿ 40 x 150 x 17 mm

🔧 LSR, PDP, SCR



103



127

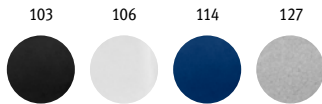

### Inox Malbec 94117

Korkenzieher aus Metall und PP. Mit einem Flaschenöffner und Sommeliermesser. Die Spirale ist aus Edelstahl.

☿ 121 x 20 x 12 mm

🔧 LSR, PDP



160

### Carin 94114

Korkenzieher aus Holz mit Sommeliermesser und Flaschenöffner.

☿ 109 x 25 x 8 mm

🔧 LSR, PDP



103

### Baird 92844

Flaschentasche aus Non-Woven (80 g/m<sup>2</sup>) mit kurzen Henkeln.

☿ 100 x 330 x 100 mm

🔧 TRS, TRD



160

### Jerome 92883

Flaschenbeutel aus 100% Baumwolle (180 g/m<sup>2</sup>) mit Kordelzug.

☿ 150 x 340 mm

🔧 TRS, TRD

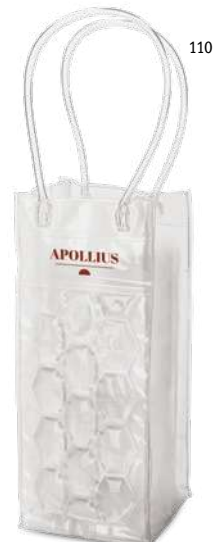

110

### Colombia 94194

Flaschenkühler aus PVC mit 35cm langen Henkeln. Geeignet für 1 Flasche.

☿ 100 x 250 x 100 mm

🔧 SCR





104

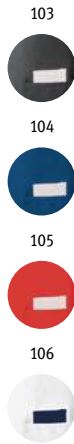

### Chives 99822

Schürze aus Baumwolle (10%) und Polyester (150 g/m<sup>2</sup>) mit einem verstellbarem Nackenband und zwei Vordertaschen. Erhältlich in verschiedenen Farben.

± 650 x 900 mm | Innentasche: 80 x 140 mm | Außentasche: 250 x 160 mm

TXP, EDB, ETD, TRD, TRS



119

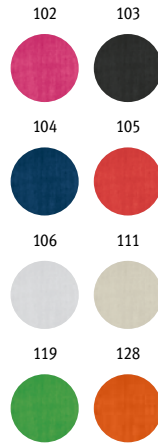

### Curry 99811

Schürze aus Baumwolle (20%) und Polyester (180 g/m<sup>2</sup>), in verschiedenen Farben erhältlich und mit anpassbaren Bändern.

± 650 x 900 mm

TRS, EDB, ETD, TRD



128

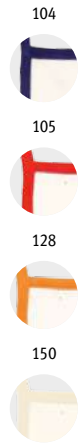

### Chilli 99800

Schürze aus 100% sanfte Baumwolle naturfärbig mit farbigen Details, einer Vordertasche und anpassbaren Bändern. Erhältlich in verschiedenen Farben.

± 600 x 900 mm | Tasche: 250 x 200 mm

TXP, EDB, ETD, TRD, TRS



105



### Celery 99832

Schürze aus Non-Woven (80 g/m<sup>2</sup>) mit einer Vordertasche.

± 490 x 685 mm | Tasche: 230 x 175 mm

TXP, TRD, TRS



103

### Naeker 99824

Barschürze aus Baumwolle (10%) und Polyester (145 g/m<sup>2</sup>) mit zwei Vordertaschen.

± 960 x 800 mm | Tasche: 145 x 200 mm

TXP, EDB, ETD, TRD, TRS



103

### Rosemary 99831

Barschürze aus Baumwolle (10%) und Polyester (150 g/m<sup>2</sup>) mit 2 Taschen und anpassbarem Band.

± 900 x 480 mm | Tasche: 200 x 195 mm

TXP, EDB, ETD, TRD, TRS



### Vesper 99816

Schürze aus 100% Canvas-Baumwolle (300 g/m<sup>2</sup>) mit Metalldetails, 3 Multifunktionsaschen und einem seitlichen Band (ermöglicht die Befestigung eines Küchentuches). Halsband mit einfacher Anpassungsmöglichkeit. Geliefert in einer Kraftpapierschachtel aus FSC™-zertifiziertem Material und anderen kontrollierten Materialien hergestellt.

± 680 x 900 mm

➤ TRS, EDB, ETD, TRD, TXP

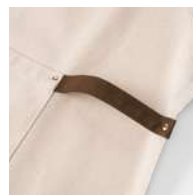

### Holm 99815

Schürze aus 100% Canvas-Baumwolle (320 g/m<sup>2</sup>) mit Metalldetails, 3 Multifunktionsaschen und seitlichem Band (ermöglicht die Befestigung eines Küchentuches). Halsband mit einfacher Anpassungsmöglichkeit. Geliefert in einer Kraftpapierschachtel aus FSC™-zertifiziertem Material und anderen kontrollierten Materialien hergestellt.

± 680 x 900 mm

➤ TRS, EDB, ETD, TRD, TXP



### Chicory 99835

Mehrweckschürze aus Leinen Baumwolle (260 g/m<sup>2</sup>) mit drei Vordertaschen und Befestigungsbänder.

± 580 x 375 mm

➤ TXP, EDB, ETD, TRD, TRS



### Rickey 94575

Küchenhandschuh aus 60% recycelter Baumwolle.

± 150 x 300 mm

➤ TRS, TRD



### Zimbrow 99812

Schürze (140 g/m<sup>2</sup>) aus Baumwolle (60% recycelter) mit Vordertasche.

± 590 x 900 mm | Tasche: 250 x 200 mm

➤ TXP, EDB, ETD, TRD, TRS



**MADE IN EUROPE**



**MADE IN EUROPE**

### Boxie Clear S 94943

Schachtel aus sperrholz mit Schiebedeckel aus Acryl.

┆ Innen: 200 x 160 x 49 mm |  
Aussen: 220 x 180 x 60 mm

┆ LSR

Preise auf Anfrage



**MADE IN EUROPE**

### Boxie Clear M 94944

Schachtel aus sperrholz mit Schiebedeckel aus Acryl.

┆ Innen: 290 x 165 x 97 mm |  
Aussen: 308 x 182 x 110 mm

┆ LSR

Preise auf Anfrage



**MADE IN EUROPE**

### Boxie Clear L 94945

Schachtel aus sperrholz mit Schiebedeckel aus Acryl.

┆ Innen: 329 x 290 x 96 mm |  
Aussen: 348 x 309 x 110 mm

┆ LSR

Preise auf Anfrage



**MADE IN EUROPE**

### Boxie Wood S 94940

Schachtel und Deckel aus sperrholz.

┆ Innen: 220 x 180 x 59 mm |  
Aussen: 239 x 200 x 73 mm

┆ LSR

Preise auf Anfrage



**MADE IN EUROPE**

### Boxie Wood M 94941

Schachtel und Deckel aus sperrholz.

┆ Innen: 290 x 164 x 104 mm |  
Aussen: 309 x 189 x 118 mm

┆ LSR

Preise auf Anfrage



**MADE IN EUROPE**

### Boxie Wood L 94942

Schachtel und Deckel aus sperrholz.

┆ Innen: 330 x 290 x 97 mm |  
Aussen: 348 x 308 x 111 mm

┆ LSR

Preise auf Anfrage



**MADE IN EUROPE**

### Boxie Can S 94980

Rohrförmige FSC™ Karton Schachtel mit Deckel und Boden aus Metall. Dieses Produkt ist aus FSC-zertifiziertem Material und anderen kontrollierten Materialien hergestellt.

┆ 165 x 99 mm | Innen: 160 x 99 mm

┆ PDP, LSR, SCR, STI

Preise auf Anfrage



**MADE IN EUROPE**

### Boxie Can M 94986

Rohrförmige FSC™ Karton Schachtel mit Deckel und Boden aus Metall. Dieses Produkt ist aus FSC-zertifiziertem Material und anderen kontrollierten Materialien hergestellt.

┆ 240 x 99 mm | Innen: 235 x 99 mm

┆ PDP, LSR, SCR, STI

Preise auf Anfrage



**MADE IN EUROPE**

### Boxie Can L 94992

Rohrförmige FSC™ Karton Schachtel mit Deckel und Boden aus Metall. Dieses Produkt ist aus FSC-zertifiziertem Material und anderen kontrollierten Materialien hergestellt.

┆ 330 x 99 mm | Innen: 325 x 99 mm

┆ PDP, LSR, SCR, STI

Preise auf Anfrage



# PERSÖNLICHES UND REISEN



# Ach. Brito

## Eine Harmonie zwischen Tradition und Modernität

Ach.Brito ist eines der ältesten und angesehensten Unternehmen in Portugal. Das 1918 in Porto gegründete, jahrhundertealte Seifen- und Parfümunternehmen zeichnet sich durch seine Tradition und Eleganz aus. Seine Langlebigkeit ist im Wesentlichen auf vier wichtige Säulen zurückzuführen: sein historisches Erbe, die Schönheit seiner Verpackungen, seine Erfahrung in der Seifenherstellung und die Qualität seiner Produkte.

Ach.Brito ist in mehr als 50 Ländern vertreten und nimmt eine marktübergreifende Position ein, indem es Produkte und Marken für die unterschiedlichsten Segmente anbietet. Von den ältesten bis zu den modernsten Produkten bietet das Unternehmen eine breite Palette von Artikeln für alle Vorlieben und Bedürfnisse. Wir freuen uns, dass wir uns einer europäischen Marke angeschlossen haben, die aufgrund ihrer Langlebigkeit eine unvergleichliche Qualität und absolut unverwechselbare Produkte bietet, die rein in Europa hergestellt werden.



## Patti

Der Erfolg dieser berühmten Seife beruht auf einer Qualitätsformel auf der Basis von Pflanzenseife und belebenden, unverwechselbaren Düften wie Rose, Vanille, Lavendel, Bergamotte und Patchouli. Sie ist ideal für die tägliche Hautpflege und macht Ihre Haut weicher und glatter. Nach 90 Jahren seit ihrer Einführung gilt die Patti-Seife als der Verkaufsschlager in der Gunst der Verbraucher. Inhalt bis zu 160 g. Umweltfreundliches Produkt.



106

### Patti 15 g 35600

57 x 10 x 34 mm  
STI



106

### Patti 90 g 35601

80 x 50 x 22 mm  
STI



106

### Patti 160 g 35602

90 x 60 x 30 mm  
STI

## Lavanda

Seife auf pflanzlicher Seifenbasis mit Lavendelduft, mit einer weichen Textur, die die Haut duften lässt. Traditionell in Portugal hergestellt. Inhalt 125 g. Eine klassische Verpackung, die das ursprüngliche Design beibehält. Mit seinem grünen Hintergrund, der mit kleinen Grafiken verziert ist, die Lavendelblüten darstellen.



109

### Lavanda 20 g 35610

59 x 34 x 10 mm  
STI



109

### Lavanda 125 g 35611

90 x 53 x 20 mm  
STI

## Musgo

Die Musgo-Kollektion wurde 1936 für die wohlhabenderen Bevölkerungsschichten entworfen und ist an der Krone auf der Verpackung zu erkennen, welche die portugiesische Aristokratie und den maskulinen Duft symbolisiert.



109

### Musgo I 35612

Herren-Duftseife (160g).  
90 x 60 x 30 mm  
STI



109

### Musgo II 35613

Herrenduft-Shampoo (150g).  
67 x 70 x 31 mm  
STI



**MADE IN EUROPE**



### Símbolos Lusitanos 35603

Eine lusitanische Kollektion, die an den portugiesischen Traditionalismus anknüpft, mit Verpackungen, die auf verschiedene nationale Elemente anspielen. Die Seifen basieren auf pflanzlicher Seife und sind mit Olivenöl angereichert. Sie werden traditionell in Portugal hergestellt und sind für alle Hauttypen geeignet. Fassungsvermögen bis zu 75 g. Umweltfreundliches Produkt  
 Farbe 103: Seife Saudade - Duft von Lavendel, Jasmin, Estragon, Bergamotte, Patchouli und Amber  
 Farbe 105: Galo Seife - Thymian und Orangenduft mit einem Hauch von Sonnenblumen und Olivenholz  
 Farbe 106: Ouro Seife - Duft von Zistrose und Kamille mit Noten von Zedernholz und Vetiver  
 Farbe 108: Azulejo Seife - Duft von Honig und Rosmarin mit einem Hauch von frischer Minze und Zitronenblättern  
 Farbe 109: Popular Soap - Duft von Majorico und Kiefer mit holzigen Noten von Zypresse  
 Farbe 114: Mar Soap - Duft von Seetang und Meeresbrise mit einem Hauch von Fleur de Sel und Seerose

☞ 55 x 80 x 20 mm  
 ⚡ STI

### Cuidados Essenciais 35606

Seifenset der Linie "Essential Care" auf der Basis von Pflanzenseife zur Pflege der Haut, jede Seife für einen anderen Zweck bestimmt. Traditionell in Portugal hergestellt und für alle Hauttypen geeignet. Fassungsvermögen bis zu 90 g. Umweltfreundliches Produkt.  
 Farbe 102: Seife, die das Wasser in der Haut zurückhält - Mandel und Hafermehl  
 Farbe 109: Feuchthaltende Seife - Aloe Vera und wilde Minze  
 Farbe 113: Feuchthaltende Seife - Ziegenmilch  
 Farbe 115: Peeling-Seife - Bimsstein-Pulver

☞ 57 x 83 x 24 mm  
 ⚡ STI



## Royal Jungle 35609

Seifenset der Royal Jungle Kollektion auf Basis von pflanzlicher Seife und eleganten Düften, angereichert mit grüner Tonerde, die für ihre reinigenden Eigenschaften bekannt ist. Bei der Anwendung entsteht ein cremiger Schaum, der die Haut sauber, gereinigt und leicht parfümiert macht. Wird traditionell in Portugal hergestellt und ist für alle Hauttypen geeignet. Inhalt bis zu 160 g. Umweltfreundliches Produkt.

Farbe 112: Vogellinie  
Farbe 123: Safari-Linie

90 x 60 x 30 mm

STI

112



123



## Tropical Blossom 35614

Seifenset der Kollektion Tropical Blossom auf Basis von pflanzlicher Seife und eleganten Düften, angereichert mit Olivenöl - charakteristisch für seine feuchtigkeitsspendenden Eigenschaften. Bei der Anwendung entsteht ein cremiger Schaum, der die Haut sauber, gereinigt und leicht duftend hinterlässt. Traditionell in Portugal hergestellt und für alle Hauttypen geeignet. Fassungsvermögen bis zu 160 g. Umweltfreundliches Produkt.

Farbe 128: Fruit line.

Farbe 129: leaf line

90 x 60 x 30 mm

STI

128



129



101



118



## Frutados I 35604

Seife auf Basis von pflanzlicher Seife und angereichert mit Kokosnussöl. Die Seife bietet einen cremigen Schaum und lässt die Haut sauber, weich und befeuchtet. Fassungsvermögen bis zu 75 g. Umweltfreundliche Seife, die traditionell in Portugal hergestellt wird. Eine Kollektion, die darauf abzielt, lebendige, fruchtige Aromen hervorzuheben:

Farbe 101: Seife mit Kokosnussduft

Farbe 118: Seife mit Birnenduft

55 x 80 x 20 mm

STI

108



115



## Frutados II 35605

Seife auf Basis von pflanzlicher Seife und angereichert mit Kokosnussöl. Die Seife bietet einen cremigen Schaum und lässt die Haut sauber, weich und befeuchtet. Fassungsvermögen bis zu 160g. Umweltfreundliche Seife, die traditionell in Portugal hergestellt wird. Eine Kollektion, die darauf abzielt, lebendige, fruchtige Aromen hervorzuheben.

Farbe 108: Seife mit Zitronenduft

Farbe 115: Seife mit Pflaumenduft

90 x 60 x 30 mm

STI



102



109



131



154



**Spa 35607**

Seifenset der Linie "Essential Care" auf der Basis von Pflanzenseife zur Pflege der Haut, jede Seife für einen anderen Zweck bestimmt. Traditionell in Portugal hergestellt und für alle Hauttypen geeignet. Fassungsvermögen bis zu 100g. Umweltfreundliches Produkt.

- Farbe 102: Reinigende Seife - Tonerde und Verbena
- Farbe 109: Erfrischende Seife- Minze und Himbeere
- Farbe 131: Feuchthaltende Seife - Eselsmilch
- Farbe 154: Peeling-Seife- Algen und Meeressalz

⊥ 53 x 83 x 24 mm

♣ STI

102



108



119



**Flores 35608**

Kieselsteinförmige Seife auf pflanzlicher Seifenbasis mit weicher Textur, die die Haut duften lässt. Geeignet für alle Hauttypen. Fassungsvermögen bis zu 150 g. Umweltfreundliche Seife. Verpackung mit klassischen Illustrationen.

- Farbe 102: Seife Rosalface
- Farbe 108: Seife Dreifacher Lavendel
- Farbe 119: Seife Citro

⊥ 90 x 58 x 45 mm

♣ STI







**Arkin 95057**

Duschbürste aus Bambus mit natürlichen Wildschweinborsten. Geliefert in einer Geschenkschachtel aus Kraftpapier.

┆ Bürste: 447 x 82 x 12 mm | Schachtel: 455 x 89 x 30 mm

┆ LSR, PDP

160



**Delany 95056**

Bambuszahnbürste mit Nylonborsten. Geliefert in einer Geschenkschachtel aus Kraftpapier.

┆ Zahnbürste: 175 x 14 x 5 mm | Schachtel: 190 x 30 x 15 mm

┆ LSR, PDP

103

160



**Ducasse 94574**

Mehrzweckbeutel (120g/m<sup>2</sup>) aus Jute und Baumwolle. Kann als Blumentopf oder Aufbewahrungsbeutel verwendet werden.

┆ Ø150 x 130 mm | Falte: 50 mm

┆ TRS, TRD

160



**Conroy 95063**

Spa-Set bestehend aus: Badeschwamm aus PET (80% rPET) und PET mit Polyestergriff, Bimsstein mit Polyestergriff und Rückenschrubber aus Baumwolle und Jute mit Baumwollgriffe.

┆ Badeschwamm: Ø100 mm | Rückenschrubber: 690 x 80 mm | Bimsstein: 100 x 50 x 20 mm | Beutel: 280 x 200 mm

┆ TRS, TRD

160



**Downey 95058**

Massagebürste aus Holz (250 g/m<sup>2</sup>) mit einem Halteband aus Baumwolle, der das massieren leichter macht. Geliefert in einer Schachtel aus Kraftpapier.

┆ Massagebürste: 130 x 75 x 40 mm | Schachtel: 135 x 80 x 45 mm

┆ LSR

160



**Enos 95054**

Kamm aus Bambus. Geliefert in einer Geschenkschachtel aus Kraftpapier.

┆ Kamm: 134 x 30 x 6 mm | Schachtel: 150 x 35 x 10 mm

┆ LSR, PDP

160

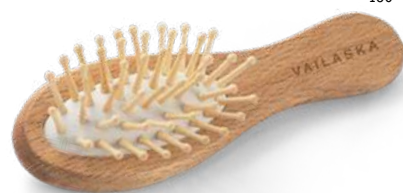

**Dern 95055**

Haarbürste mit Holzgriff und Bambuszähnen. Ideal für Reisen. Geliefert in einer Geschenkschachtel aus Kraftpapier.

┆ Bürste: 156 x 43 x 25 mm | Schachtel: 165 x 55 x 35 mm

┆ LSR, PDP

160

# Multifunktionstücher

**MADE IN EUROPE**

Das harmonische und ausgewogene Design dieser Artikel ermöglicht verschiedene Verwendungsarten vom Strandtuch hin bis zum Badetuch, Kleidungsstück oder sogar als Dekorationsstück.

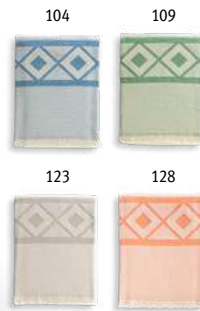

## Malek 99046

Multifunktions- und Badetuch (350g/m<sup>2</sup>) aus Baumwolle (85%) sowie recycelter Baumwolle (15%), leicht und widerstandsfähig. Mit OEKO-TEX Zertifizierung. Hergestellt in Europa.

100 x 180 cm  
 TRS, EDB, ETD, TRD



## Caplan 99045

Multifunktionsstück (260 g/m<sup>2</sup>) aus Baumwolle (90%) und recycelter Baumwolle (10%), leicht und widerstandsfähig. Mit OEKO-TEX Zertifizierung. Hergestellt in Europa.

100 x 180 cm  
 TRS, EDB, ETD, TRD



## Bardem S 99049

Gesichtshandtuch (350 g/m<sup>2</sup>) aus Baumwolle (82%) und recycelter Baumwolle (18%). OEKO-TEX-Zertifizierung. Hergestellt in Europa.

300 x 300 mm  
 TRS, EDB, ETD, TRD



## Bardem M 99048

Handtuch (500 g/m<sup>2</sup>) aus Baumwolle (82%) und recycelter Baumwolle (18%). OEKO-TEX-zertifiziert. Hergestellt in Europa.

1000 x 500 mm  
 TRS, EDB, ETD, TRD



## Bardem L 99047

Badehandtuch (500g/m<sup>2</sup>) aus Baumwolle (82%) und recycelter Baumwolle (18%). Mit OEKO-TEX Zertifizierung. Hergestellt in Europa.

1400 x 700 mm  
 TRS, EDB, ETD, TRD



# Natürliche Stoffe, die nach dem Baden höchsten Komfort bieten

**MADE IN  
EUROPE**



**♂ Ruffalo 95068**

Bademantel (350 g/m<sup>2</sup>) aus Baumwolle (82%) und recycelter Baumwolle (18%). Weiches Gewebe mit einem regulierbaren Gürtel und zwei Taschen (eine auf jeder Seite). Made in Europe.

📏 620 x 1150 mm

🔪 EDB, ETD



**♀ Ruffalo Large 95053**

Bademantel (350 g/m<sup>2</sup>) aus Baumwolle (82%) und recycelter Baumwolle (18%). Mit sanfter Oberfläche, 1 verstellbaren Gürtel und 2 Taschen (1 auf jeder Seite). Mit OEKO-TEX-Zertifizierung. Made in Europe.

📏 Größen: L/ XL | 660 x 1190 mm

🔪 EDB, ETD

**♀ Danes 95069**

Unisex Hotelsslipper aus Polyester mit einer samtigen Oberfläche. Geliefert in einem Non-Woven Beutel.

📏 280 x 112 mm

🔄 TRS, TRD





Zweiwege  
Reißverschluss



### Willis 92724

Kulturbeutel aus Mikrofasern mit diversen Taschen, Aufhängehaken und Reißverschluss.

200 x 160 x 85 mm

TR5 TRD

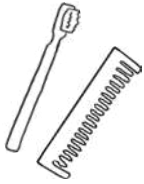

Zweiwege  
Reißverschluss



### Milli 92148

Kulturbeutel aus 600D. Das Hauptfach hat einen Doppelreißverschluss und Innenfutter aus 210D, mehrere Innentaschen und einen Haken an der Oberseite zum Aufhängen.

230 x 180 x 105 mm

TR5 TRD



# Recyceltes PET

Das rPET ist mehr als recycelter Kunststoff. Seine Anwendbarkeit ist vielfältig und ist im Alltag vorhanden.



104



## Repurpose Bag 92078

Kulturtasche aus PET (100% rPET) 600D mit gefüttertem Innenbereich, Vordertasche mit Reißverschluss und seitlicher Schlaufe.

220 x 120 x 110 mm

TRS TRD



104



104

113

## Wayne 92732

Kulturbeutel aus 600D HD mit einem Träger, der zur Öffnung des Doppelreißverschlusses dient und zum gefüttertem Innenbereich führt.

220 x 110 x 110 mm

TRS TRD



113



104

113

## Kevin 92728

Kulturbeutel aus 300D HD mit Träger, einer Vordertasche, einem gefüttertem Innenbereich und einem Reißverschluss.

220 x 115 x 115 mm

TRS TRD

# Bunte Beutel, ideal für den täglichen Gebrauch oder für Reisen

**Miller**  
93124  
📄 .266



## Marie 92721

Kulturbeutel aus Mikrofasern mit Reißverschluss.  
Erhältlich in verschiedenen Farben.

📏 130 x 90 x 65 mm  
🔪 TRS, TRD



## Loren 92713

Mehrzwecktasche aus PVC mit Reißverschluss.  
Verfügbar in metallischen Farben.

📏 140 x 95 x 70 mm  
🔪 SCR



## Annie 92717

Kulturbeutel aus Mikrofasern und Netz mit Reißverschluss.

📏 210 x 130 x 85 mm  
🔪 TRS, TRD





### Eliza 92731

Kulturbeutel aus 300D HD mit gepolstertem Griff und Doppelreißverschluss. Verfügt über einen gefütterten Innenbereich und Innentasche mit Reißverschluss.

☿ 200 x 115 x 140 mm

➤ TRS, TRD



### Blanchett 92735

Kulturbeutel aus 100% Baumwolle (280 g/m<sup>2</sup>) mit Korkdetails an der Unterseite und einem Reißverschluss mit Schlaufe. Diese dient zum Öffnen und Schließen des Reißverschlusses, wie auch zum Tragen des Kulturbeutels.

Mit einem gefütterten Innenraum der leicht zu reinigen und schnell zu trocknen ist, ist dieser Artikel geeignet zum Aufbewahren von Schminke.

☿ 220 x 130 x 80 mm

➤ TRS, TRD



### Millie 92077

Multifunktionsbeutel (140 g/m<sup>2</sup>) aus Baumwolle (80% recycelter) und Reißverschluss.

☿ 225 x 120 mm

➤ TRS, TRD





106



Mit induktives Ladegerät



**Bactout 98519**

[[+]]  
LED  
☑️  
Sterilisationsbox aus ABS und Polycarbonat mit einer Kombination aus UVC- und UVA-Strahlung. Geeignet für die Vernichtung von einem vielfältigen Spektrum an Bakterien, welche vor allem auf Gegenständen des täglichen Gebrauchs wie Smartphone, Schlüssel, Schmuck, Fernbedienung und Brillen zu finden sind. Diese Box verfügt über 2 UV-LEDs mit einer Lampenleistung von 2W. Diese Sterilisationsbox hat eine Effizienz von 70% bei nur einem Zyklus von 5 Minuten und 99,9% bei zwei Zyklen von je 5 Minuten. Es verfügt über einen Sicherheitssensor, der die Lampen sofort ausschaltet, sobald die Box geöffnet wird. Die Oberseite beinhaltet eine induktive Schnellladestation (10W) mit einem Input: 5V/3A und einem USB Anschluss Typ C. Enthält einen 1m langen Ladekabel. Geliefert in einer Geschenkschachtel.

± 210 x 120 x 55 mm | Innen: 190 x 95 x 20 mm | Schachtel: 240 x 130 x 71 mm  
PDP, DUV, SCR



Mit Handreinigungsmittel



110

**Gless 95107**

Handreinigungsgel (50 mL) in einer PET Flasche mit einem Fliptop-Deckel. Es handelt sich um einen kosmetischen Artikel, der praktisch und handlich ist.

± Ø33 x 84 mm  
PDP, STI



106

**Reflask 500 94913**

Hygiene Spender aus PET und PP (500 mL). Dieser Spender ist nachfüll- und wiederverwendbar.

± Ø85 x 150 mm  
PDP, STI



119

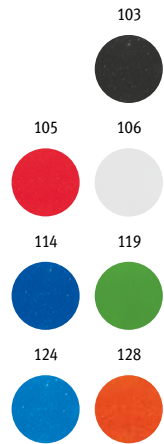

**Maurice 94952**

Silikonclip. Halter für unsere Hygiene Flaschen. Handreinigungsmittel immer zur Hand.

± 20 x 139 mm  
☑️



104

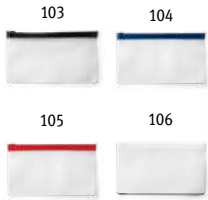

### Ingrid 92733

Mehrzwecktasche aus EVA mit Reißverschluss. Diese ist in verschiedenen Farben erhältlich.

± 200 x 125 mm

SCR



102



### Margot 92741

Kosmetiktasche aus EVA mit Zipper. Geeignet für Flugreisen. Diese ist in verschiedenen Farben erhältlich.

± 190 x 150 x 50 mm

SCR



119



### Chastain 92737

Kulturbeutel aus EVA mit Reißverschluss und metallischem Zipper. Geeignet für Flugreisen. Erhältlich in verschiedenen Farben.

± 200 x 145 x 70 mm

SCR



103

106

### Moore 92734

Mehrzwecktasche aus EVA mit Reißverschluss.

± 150 x 160 mm

SCR



106

### Valentina 92720

Kulturbeutel aus transparentem PVC. Geeignet für das Handgepäck.

± 165 x 185 x 40 mm | Kapazität < 1 Liter

SCR



110

### Deniro 92722

Kulturbeutel aus transparentem PVC mit 3 Flaschen (2 x 65 mL und 1 x 60 mL), 1 Sprühflasche (80 mL) und 1 Trichter. Geeignet für das Handgepäck.

± 190 x 155 x 40 mm

PDP, SCR





SPF30 Sonnenschutz

### Eric 94891

Sonnenschutzcreme mit LSF30 (30 mL) mit Karabinerhaken aus Metall. Rechtliche Hinweise verfügbar in: PT; EN; ES; FR; IT; DE; PL; CZ; SK; RO; RS; HR; NL; HU; DK; NO; SV; BG.

∓ 93 x 50 x 23 mm

➤ PDP, STI



### Raspera 94861

Nagelfeile aus Glas. Geliefert in einer Hülle.

∓ 12 x 140 x 3 mm

➤ PDP, DOM

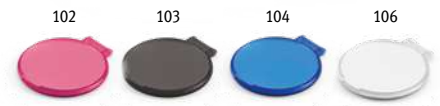

### Streep 94853

Make-up Spiegel, rund und praktisch.

∓ Ø60 x 5 mm

➤ PDP, DUV, SCR

## Lippenbalsam mit UV-Schutz



### Scarlett 94880

Lippenbalsam. Gehäuse aus ABS mit metallischer Oberfläche. Rechtliche Hinweise verfügbar in: PT; EN; ES; FR; IT; DE; PL; CZ; SK; RO; RS; HR; NL; HU; DK; NO; SV; BG.

∓ Ø18 x 68 mm

➤ PDP, SCR



### Alba 94882

Lippenbalsam. Gehäuse aus ABS in Kugelform und mit metallischer Oberfläche. Rechtliche Hinweise verfügbar in: PT; EN; ES; FR; IT; DE; PL; CZ; SK; RO; RS; HR; NL; HU; DK; NO; SV; BG.

∓ Ø39 x 38 mm

➤ PDP



### Jolie 94851

Lippenbalsam. Gehäuse aus PS und PP. Erhältlich in verschiedenen Farben. Rechtliche Hinweise verfügbar in: PT; EN; ES; FR; IT; DE; PL; CZ; SK; RO; RS; HR; NL; HU; DK; NO; SV; BG.

∓ Ø19 x 68 mm

➤ SCR, DUV, PDP



107

**Shimmer** 94860

Make-up Spiegel aus Metall, doppelseitig. Praktisch und handlich für unterwegs. Geeignet für Doming. Geliefert in einer Geschenkschachtel.

📏 Schachtel: 67 x 75 x 9 mm  
 ⚡ LSR, DOM



160

**Tilbury** 94898

Make-up Spiegel aus Kork, doppelseitig mit Magnetverschluss. Geliefert in einer Naturpapierverpackung.

📏 Ø73 x 20 mm  
 ⚡ LSR



160

**Zena** 94897

Maniküre Set (5 teilig) bestehend aus einer Nagelfeile, einer Schere, einen Nagelknipser, eine Pinzette und einen Nagelhautentferner aus Edelstahl. Das Etui ist aus Kork. Geliefert in einer Naturpapierverpackung.

📏 104 x 61 x 17 mm  
 ⚡ LSR



106

112

**Nadia** 94843

Maniküre Set (4teilig) bestehend aus einer Nagelschere, Nagelzange, Pinzette und einem Nagelhautschieber. Geliefert in einem Etui.

📏 100 x 53 x 20 mm  
 ⚡ PDP, DOM, DUV, SCR



106



103

**Diaz** 94849

**Sonia** 94848

Maniküre Set (5teilig) bestehend aus einer Nagelfeile, Nagelschere, Nagelzange, Pinzette und einem Nagelhautschieber. Geliefert in einem Etui aus PU.

📏 110 x 65 x 20 mm  
 ⚡ SCR





106

### Rugby 98092

Anti-Stressball aus PU Schaum als Rugbyball.

∓ 91 x 58 x 58 mm

➤ LSR, DUV, PDP

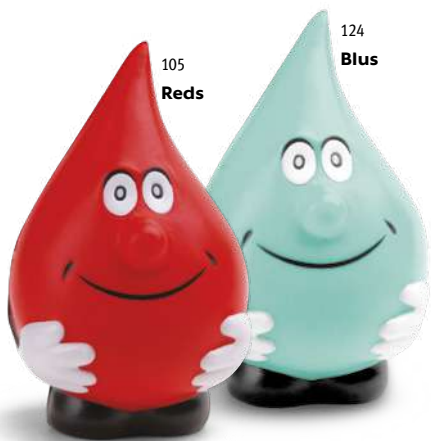

105  
Reds

124  
Blus

### Reds 98059 / Blus 98067

Anti-Stressball aus PU Schaum als Wassertropfen.

∓ 65 x 110 x 65 mm

➤ LSR, DUV, PDP



105

### Deep 98012

Anti-Stressball aus PU Schaum als Herz.

∓ 65 x 70 x 50 mm

➤ PDP, DUV, LSR

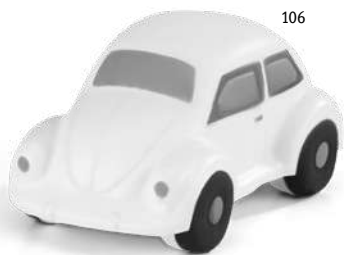

106

### Lohan 98091

Anti-Stressball aus PU Schaum als Auto.

∓ 52 x 93 x 47 mm

➤ PDP, DUV, LSR



103

### Neeson 98093

Anti-Stressball aus PU Schaum als Fussball.

∓ Ø63 mm

➤ PDP



119

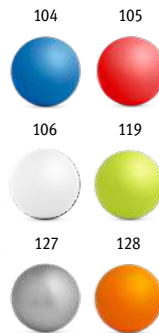

### Chill 98054

Anti-Stressball aus PU Schaum, erhältlich in verschiedenen Farben.

∓ Ø50 mm

➤ PDP, DUV, LSR



124



### Roberts 94306

Pillendose mit 4 individuellen Fächern und Deckeln.

∓ 60 x 60 x 18 mm

➤ PDP, DUV, SCR

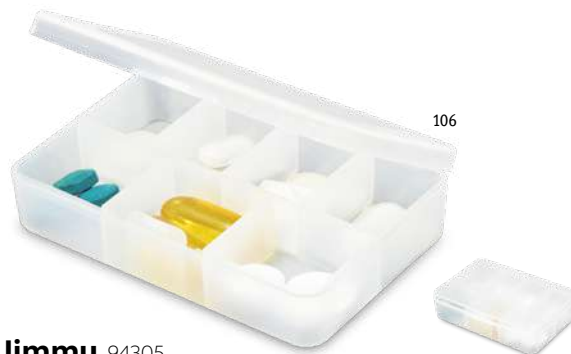

106



### Jimmy 94305

Pillendose mit 7 Fächern. Geeignet für die Wochenplanung.

∓ 85 x 55 x 20 mm

➤ PDP, DUV, SCR



Aus Glas



### Lovely 94356

Wärmekissen aus PVC in Herzform, dieser erzeugt Wärme beim Drücken des Metallplättchens und ist wiederverwendbar. Dieser Artikel ist ein Werbeartikel.

∓ 102 x 90 x 11 mm

➤ PDP

Aus Glas



### Corden 94353

Wärmekissen aus PVC, dieser erzeugt Wärme beim Drücken des Metallplättchens. Dieser Artikel ist ein Werbeartikel.

∓ 88 x 110 mm

➤ PDP



### Troye 98114

Ohrenstöpsel aus PU Schaum. Geliefert in einer PVC Schachtel.

∓ Ø14 x 26 mm | Schachtel: 35 x 35 x 15 mm

➤ PDP, DUV, SCR



Einziehbar zum Reisen

### Harper 94855

Zahnbürste aus PP mit Schutzhülle. Geeignet zum Reisen.

∓ Geschlossen: 111 x 21 x 15 mm

➤ PDP, DUV



Einziehbar zum Reisen



### Nero 94307

Pillendose mit einem Aufbewahrungsfach und einem Schneider. Die zwei farblichen Innendosen lassen sich leicht unterscheiden und entnehmen.

∓ 94 x 48 x 16 mm

➤ PDP, DUV, SCR



### Piaf 94800

Klappbürste mit Make-up Spiegel. Diese ist kompakt und ideal für unterwegs.

∓ 105 x 35 x 25 mm

➤ SCR, DUV, PDP





**Lone** 93318  
Kartenetui doppelseitig aus Metall und PU. Geliefert in einer Schachtel.  
93 x 67 x 19 mm | Schachtel: 98 x 72 x 22 mm  
LSR



**Sandler** 93309  
Kartenetui aus Metall und PU. Ideal für Bank-, Kredit- oder Visitenkarten. Geliefert in einer Geschenkschachtel.  
95 x 65 x 13 mm | Schachtel: 105 x 70 x 15 mm  
LSR, TRD, TRS



**Reeves** 93307  
Kartenetui aus Aluminium und PU. Ideal für Bank-, Kredit- oder Visitenkarten. Geliefert in einer Schachtel.  
96 x 64 x 13 mm | Schachtel: 105 x 70 x 15 mm  
LSR

## RFID Schutz

Schützen Sie Ihre Kreditkarten und verhindern Sie den Diebstahl Ihrer Daten.

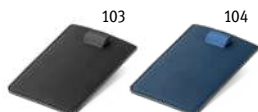

**Poppy** 93265  
Kartenetui aus PU mit RFID-Schutz. Dieser hat eine Kapazität bis zu 2 Kreditkarten und ein Polyesterband, welches die Nutzung vereinfacht.  
92 x 65 x 2 mm  
SCR



**Meitner** 93333  
Kartenhalter aus Aluminium mit RFID-Schutz und Kapazität für 1 Kreditkarte.  
92 x 63 mm  
SCR



**Travolta 93314**

Set bestehend aus Kartenetui und Schlüsselanhänger aus PU und Metall. Geliefert in einer Geschenkschachtel.

⏏ Schlüsselanhänger: 15 x 92 x 8 mm | ID-Kartenhalter: 97 x 65 x 11 mm | Schachtel: 154 x 143 x 34 mm

➤ LSR, SCR



123



**Daniel 93319**

Kartenetui aus Kork mit 4 Kartenfächern und einem Seitenfach für Visitenkarten. Geliefert in einer Geschenkschachtel aus Kraftpapier.

⏏ 68 x 106 mm | Schachtel: 75 x 115 x 15 mm

➤ LSR, SCR, TRD, TRS

Für 4 Kreditkarten



160



**Affleck 93317**

Brieftasche aus Leder mit RFID-Schutz, einem Münzfach, einem Geldscheinfach und Fächer für 9 Kreditkarten. Geliefert in einer Geschenkschachtel.

⏏ 110 x 92 x 13 mm | Schachtel: 130 x 109 x 24 mm

➤ SCR, HTS

Für 9 Kreditkarten



103



Metallische Farben



119

**Airline** 92132

Reisedokumententasche aus 600D mit zwei Innenfächern, ein Identifikationsfenster und einen Klettverschluss.

± 275 x 140 mm

➤ TRS, TRD



105



Aus Aluminium



106



105

106



109

114

128



**Findo** 98124

Gepäckanhänger aus PP. Ideal für Reisetaschen.

± 87 x 50 x 4 mm

➤ PDP, DUV



127

**Emil** 98111

Gepäckanhänger aus Aluminium mit Band. Ideal für Reisetaschen.

± 80 x 42 x 2 mm

➤ LSR



**Oren** 23200

Karabinerhaken aus Kunststoff. Ideal zum Aufhängen.

± 44 x 130 x 18 mm

➤ PDP, DOM



103

105

106

**MADE IN EUROPE**

**Renau 98108**

Schuhanzieher aus PS mit Aufhängemöglichkeit. Made in Europe.

↕ 153 x 38 mm

➤ PDP, DUV



103

**Gweno 92851**

Schuh Tasche aus Non-Woven (80 g/m<sup>2</sup>) mit Kordel.

↕ 360 x 420 mm

➤ TXP, TRD, TRS



127

**Cobb 98117**

Schuhputz-Set 6-teilig bestehend aus einer Dose, einem Schuhanzieher, 2 Schuhbürsten, einem Tuch und einer Schuhcreme.

↕ Ø98 x 56 mm

➤ LSR, SCR



103

106

**Checkin 97388**

Digitale Kofferwaage aus ABS. Maximalgewicht: 40 kg. Enthält 1 CR2032-Batterie. Es handelt sich um einen Werbeartikel.

↕ 37 x 100 x 27 mm

➤ PDP



**Bilbo 94879**

Nähset bestehend aus 3 Stecknadeln, 3 Nadeln, 1 Pinzette, 1 Schere, 1 Fadenwickler, 1 Sicherheitsnadel, 2 Knöpfen, 2 Haken und 6 Garnrollen in verschiedenen Farben. Geeignet für unterwegs. Geliefert in einem Kunststoffetui.

↕ 70 x 21 x 65 mm

➤ PDP, DOM, DUV, SCR



106



103



106



**Florence 94899**

Handtaschenhalter aus Metall mit einer gummierten Unterseite.

↕ Ø45 x 8 mm

➤ PDP, DOM



103

### Dozy 98113

Schlafmaske aus 190T mit gepolsterter Innenseite.

± 185 x 90 mm

➤ TRS, TRD



104

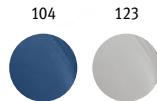

104

123

### Strada 98180

Nackenkissen, aufblasbar mit weicher Oberfläche. Geliefert in einem Beutel.

± Leer: 425 x 275 mm | Beutel: 175 x 115 mm

➤ SCR



103

### Travelx 98197

Reise Set bestehend aus einem Nackenkissen, einer Schlafmaske, zwei Ohrstöpsel (Artikel nicht zum individuellen Schutz geeignet) und ein Paar Socken. Geliefert in einem Schnürbeutel aus 190T.

± Schnürbeutel: 150 x 200 mm

➤ SCR, TRD, TRS



103

### Fontaine 98196

Kleidersack aus Non-Woven (70 g/m<sup>2</sup>) mit Reißverschluss und Tragegriff für einfachen Transport.

± 600 x 1000 mm

➤ TRS, TRD



103

### Seventh 98171

Kleidersack aus Non-Woven (80 g/m<sup>2</sup>) mit Reißverschluss und Tragegriff für einfachen Transport.

± 650 x 1090 mm

➤ TRS, TRD



# SCHLÜSSELANHÄNGER & LANYARDS





160



**Millau** 95051  
 Schlüsselanhänger aus Kork in abgerundeter Form. Geliefert in einer ungefalteten Geschenkschachtel aus Kraftpapier.  
 35 x 55 x 3 mm  
 PDP, LSR

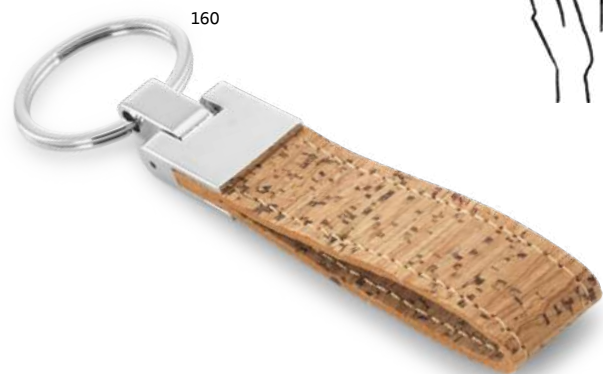

160



**Corks** 93145  
 Schlüsselanhänger aus Kork und Metall. Geliefert in einer Geschenkschachtel aus Kraftpapier.  
 20 x 100 mm | Schachtel: 54 x 125 x 16 mm  
 LSR, DUV, SCR, TRD, TRS



# Schlüsselanhänger

Integrieren Sie natürliche Materialien in Ihre alltäglichen Objekte.



## Homer Round 95071

Schlüsselanhänger aus Bambus, rund mit Metallgehäuse. Geliefert mit einer Schachtel aus Kraftpapier.

∅ 36 x 40 x 4 mm

LSR, DOM, PDP



## Homer Square 95070

Schlüsselanhänger aus Bambus, rechteckig mit Metallgehäuse. Geliefert mit einer Schachtel aus Kraftpapier.

∅ 22 x 47 x 5 mm

LSR, DOM, PDP



# Ideal für Doming



## Ringbolt 93368

Schlüsselanhänger aus Metall mit einem Flaschenöffner. Ideal für Doming. Geliefert in einer Geschenkschachtel.

± 29 x 52 x 4 mm

LSR, DOM, SCR

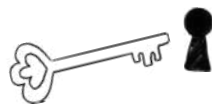

360° drehbar



## Albright 93177

Schlüsselanhänger aus Metall und PU. Geeignet für Doming.

± 39 x 57 x 5 mm

LSR, DOM, PDP



## Zabel 93158

Schlüsselanhänger aus Metall. Geeignet für Doming. Geliefert in einer Geschenkschachtel.

± 30 x 54 x 4 mm

PDP, DOM, LSR, SCR



## Anchor 93369

Schlüsselanhänger aus Metall und Gurtband. Geeignet für Doming. Geliefert in einer Geschenkschachtel.

± 27 x 61 x 5 mm

LSR, DOM, SCR

# Eine große Farbauswahl passend zu jedem Anlass. Nutzen Sie die Gelegenheit und machen Sie den Unterschied!



**Bale** 93143  
Schlüsselanhänger aus PU und Metall.  
Geliefert in einer Geschenkschachtel.  
22 x 65 x 8 mm  
LSR, DOM, SCR



**Bachmann** 93171  
Schlüsselanhänger aus PU und Metall.  
Geliefert in einer Geschenkschachtel.  
38 x 76 x 9 mm  
LSR, PDP, SCR



**Bouchier** 93363  
Schlüsselanhänger aus PU und Metall  
mit einem Karabinerclip. Geliefert  
in einer Geschenkschachtel.  
21 x 77 x 8 mm  
LSR, SCR

**Travolta**  
93314  
.249



**Bumper** 93178  
Schlüsselanhänger aus Metall und PU.  
Geliefert in einer Geschenkschachtel.  
20 x 56 x 5 mm  
LSR, SCR



**Watch** 93354  
Schlüsselanhänger aus Metall und PU.  
Geliefert in einer Geschenkschachtel.  
18 x 90 x 7 mm  
LSR, SCR



# Individuelle Formen für diverse Geschenke



## **Gripitch** 93077

Schlüsselanhänger aus Metall und Gurtband.  
Geliefert in einer Geschenkschachtel. Erhältlich  
in verschiedenen Farben.

28 x 60 x 6 mm

LSR, PDP, SCR



**Berry**  
93339  
.276



107

## **Ulrich** 93084

Schlüsselanhänger aus Metall (Form: Haus).  
Geliefert in einer Geschenkschachtel.

49 x 36 x 3 mm

LSR, SCR



127

## **Homier** 93167

Schlüsselanhänger aus Aluminium (Form:  
Haus).

38 x 35 x 2 mm

PDP, LSR



127

## **Paw** 93364

Schlüsselanhänger aus Aluminium (Form:  
Knochen).

38 x 25 x 1 mm

LSR, PDP



# Schlüsselanhänger mit praktischen Funktionen für Ihren Alltag



127



## Porthos 93399

Schlüsselanhänger mit Einkaufschip. Geliefert in einer Geschenkschachtel.

32 x 40 mm | Münze: Ø24 mm

LSR, SCR



107

## Fido 93089

Schlüsselanhänger aus Metall mit Einkaufschip.

23 x 80 mm

LSR

103



105



109



114



147



114

103



## Lergan 93141

Schlüsselanhänger aus Aluminium mit Taschenlampe bestehend aus 3 LED-Lampen. Inklusive 4LR44 Batterien.

Ø17 x 62 mm

LSR, PDP



107



## Helli 93394

Schlüsselanhänger aus Metall mit einem Flaschenöffner.

22 x 42 x 9 mm

LSR



105

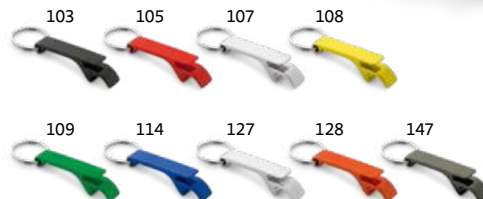

103

105

107

108

109

114

127

128

147

## Baitt 93151

Schlüsselanhänger aus Aluminium mit Flaschenöffner. Erhältlich in verschiedenen Farben.

11 x 60 x 15 mm

SCR, LSR

# Schlüsselanhänger mit zusätzlichen Funktionen



## Coppi 94129

Schlüsselanhänger mit einem 1,5 m Maßband mit Arretierung.

∓ 60 x 48 x 15 mm

➤ PDP, DUV



## Ashley 94124

Schlüsselanhänger mit einem 1 m Maßband.

∓ 40 x 40 x 9 mm

➤ PDP, DUV, SCR



## Matthew 58823

Karabinerclip aus Aluminium mit Schlüsselring und flachem Veredelungsbereich. Nicht zum Klettern geeignet.

∓ 32 x 57 x 5 mm

➤ LSR



## Close 98824

Karabinerclip aus Aluminium mit einem Flaschenöffner. Nicht zum Klettern geeignet.

∓ 44 x 79 x 3 mm

➤ LSR, SCR

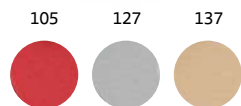

## Handy 95049

Schlüsselanhänger aus Aluminium mit Flaschenöffner. Aufgrund seines Designs ist es sehr hilfreich beim Tür öffnen und die Spitze erleichtert das Drücken von Tasten, wie z. B. am Geldautomaten oder im Aufzug.

∓ 37 x 88 x 4 mm

➤ LSR, SCR



## Handy Safe 95048

Schlüsselanhänger aus ABS. Aufgrund seines Designs ist es sehr hilfreich beim Tür öffnen und die Spitze erleichtert das Drücken von Tasten, wie z. B. am Geldautomaten oder im Aufzug.

∓ 38 x 69 x 5 mm

➤ PDP

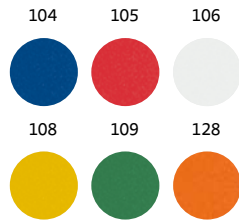

**MADE IN EUROPE**

**Sullivan 95018**

Schlüsselanhänger aus PS, der als Einkaufschip benutzt werden kann. Hergestellt in Europa.

± 25 x 60 x 2 mm

➤ PDP

**MADE IN EUROPE**

**Bolling 93063**

Schlüsselanhänger aus PS. Dieser ist transparent und rund. Hergestellt in Europa.

± Ø40 x 5 mm

➤ DGL



**MADE IN EUROPE**

**Lime 93062**

Schlüsselanhänger aus PS. Dieser ist transparent und rechteckig. Hergestellt in Europa.

± 35 x 58 x 6 mm

➤ DGL



**MADE IN EUROPE**

**Bowen 93056**

Schlüsselanhänger aus PS, transparent, viereckig und mit Schlüsselring. Hergestellt in Europa.

± 43 x 55 x 5 mm

➤ DGL



**MADE IN EUROPE**

**Belair 93076**

Schlüsselanhänger aus PS. Dieser ist transparent und rechteckig. Hergestellt in Europa.

± 31 x 73 x 5 mm

➤ DGL



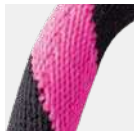

## TUBE ORIGINAL

40 Farben zur Auswahl



Gummiband in allen Pantone® Farben erhältlich.



## NAUTIC

12 Farben zur Auswahl



Gummiband in allen Pantone® Farben erhältlich.

MADE IN EUROPE

LANYARD'IN

.324

### 75093

Veredelbares Lanyard aus Polyamide. Erhältlich in 40 Standardfarben. Dieses lange Tube Lanyard enthält folgendes Zubehör und Extras: Gummiband in schwarz; Sublimationsetikett 43x22 mm und Ring Ø32 mm.

Ø7 x 470 mm

SUB

### 75091

### 75089

Veredelbares Lanyard aus Polyamide. Erhältlich in 40 Standardfarben. Dieses lange Tube Lanyard enthält folgendes Zubehör und Extras: Gummiband in schwarz; Sublimationsetikett 43x22 mm; Metallhaken 55mm und einen Sicherheitsverschluss Ø6 mm.

Ø7 x 470 mm

SUB

### 75090

Veredelbares Lanyard aus Polyamide. Erhältlich in 40 Standardfarben. Dieses kurze Tube Lanyard enthält folgendes Zubehör und Extras: Gummiband in schwarz; Sublimationsetikett 43x15 mm und einen kleinen Karabiner 9 mm.

Ø7 x 150 mm

SUB

### 75092

Veredelbares Lanyard aus Polyester. Erhältlich in 12 Standardfarben. Dieses kurze Nautic Lanyard enthält folgendes Zubehör und Extras: Gummiband in schwarz; Sublimationsetikett 43x15 mm und einen kleinen Karabiner 9 mm.

Ø7 x 150 mm

SUB

### 75091

Veredelbares Lanyard aus Polyester. Erhältlich in 12 Standardfarben. Dieses lange Nautic Lanyard enthält folgendes Zubehör und Extras: Gummiband in schwarz; Sublimationsetikett 43x22 mm, Metallhaken 55 mm und einen Sicherheitsverschluss Ø6 mm.

Ø7 x 470 mm

SUB

75093

75089

75090

75092





## CORK

## COTTON

Lanyards aus **100%**  
Naturmaterial: Baumwolle



**Seccur**  
94970  
ID .160



**Mendoza** 94976

Veranstaltungsarmband Lanyard aus Polyester. Sublimation einseitig. Sicherheitsverschluss enthalten.

Veredelbare Fläche 15 x 640 mm. Armband Größe: 15 x 320 mm.

SUB



**Hobart** 94975

Veranstaltungsarmband Lanyard aus Polyester. Sublimation beidseitig. Sicherheitsverschluss enthalten.

Veredelbare Fläche/Seite 15 x 640 mm. Armband Größe: 15 x 320 mm.

SUB



333



**75096**

Veredelbares Lanyard aus Kork. Das lange Kork Lanyard enthält folgendes Zubehör und Extras: Baumwollkett 43x15 mm; Karabiner 9 mm und Sicherheitsverschluss.

Ø5 x 470 mm

SUB



150

Abnehmbare Schnalle aus Weizenstrohfaser



**Ballina** 94410

Lanyard aus 100% Baumwolle mit Metallkarabiner, einer abnehmbaren Schnalle aus Weizenstrohfaser und einem Sicherheitsverschluss.

20 x 510 mm

TRS, TRD



150

**Heathrow** 94411

Lanyard aus 100% Baumwolle mit Metallkarabiner.

20 x 480 mm

TRD, TRS



124



119



105



106



**Murray** 94402

Lanyard aus Polyester (20 mm) mit einem Schlüsselband, einer abnehmbaren Schnalle und einen Sicherheitsverschluss, der vor Erstickungsgefahr schützt.

± 20 x 510 mm  
 TRS, TRD



**Anquetil** 94401

Lanyard aus Polyester, 20 mm breit mit einem Schlüsselband und einer abnehmbaren Schnalle. Karabinerhaken aus Metall.

± 20 x 530 mm  
 TRS, TRD



**Lariat** 94405

Lanyard aus Polyester, 20 mm breit und einem Karabinerhaken aus Metall.

± 20 x 480 mm  
 TRD, TRS



**MADE IN EUROPE**

**Manila** 94977

Sublimationslanyard aus Polyester mit Karabiner. Veredelung ist beidseitig möglich.

± Veredelbare Fläche/Sseite 20 x 940 mm. Band Größe: 20 x 470 mm.  
 SUB



Entdecken Sie alle unsere Lanyards, die für Sublimation geeignet sind

 .328

**MADE IN EUROPE**

## Sublimationslanyards

Ermöglichen einen beidseitigen Druck mit Qualität auf zwei unterschiedlichen Materialien: rPET und Polyester.



106



**MADE IN EUROPE**

### Brighton 94972

Sublimationslanyard aus Polyester mit Karabiner. Veredelung ist beidseitig möglich. Hergestellt in Europa.

20 x 470 mm

 SUB



106



**MADE IN EUROPE**

### Bristol 94971

Sublimationslanyard aus Polyester mit Karabiner und Sicherheitsverschluss. Veredelung ist beidseitig möglich. Hergestellt in Europa.

20 x 470 mm

 SUB



106



**MADE IN EUROPE**

### Windsor 94974

Sublimationslanyard aus PET (100% rPET) mit Karabiner. Veredelung ist beidseitig möglich. Hergestellt in Europa.

20 x 470 mm

 SUB



106



**MADE IN EUROPE**

### Dover 94973

Sublimationslanyard aus PET (100% rPET) mit Karabiner und Sicherheitsverschluss. Veredelung ist beidseitig möglich.

20 x 470 mm

 SUB



114



**Nicolaus 94446**

Kartenetui aus Silikon mit Lanyard und Smartphone-Halter.

┆ Kartenhalter: 57 x 86 x 4 mm | Schlüsselband: 420 mm

➤ SCR



128

Mit Klingensicherung

Ø05 mm



**Weave 94408**

Lanyard aus Polyester (5 mm) mit anpassbarem Kordelzug und einem Karabinerhaken aus Metall. Geeignet für Doming.

┆ Ø5 x 450 mm

➤ PDP DOM



103

104

105

106

**Yeats 53569**

Ausweishalter mit ausziehbarem Metallclip (bis zu 900 mm) mit transparentem Clip und einem Druckknopf um eine Ausweishülle zu befestigen. Der einziehbare Mechanismus erlaubt ein zielgerichtetes Vorzeigen des Ausweises.

┆ Ø32 x 7 mm

➤ PDP DOM



119

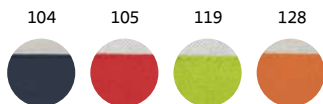

**Miller 93124**

Geldbeutel aus 600D mit Reißverschluss oben und einem Schlüsselring im Innenbereich.

┆ 120 x 80 mm

➤ TRS, TRD



110



**Whitman 93359**

Ausweishülle aus PVC. Einfache Anbringung am Karabinerhaken durch die Öffnungen an der Hülle.

┆ 110 x 170 mm

➤ PDP, SCR



110



**Forsyth 93357**

Ausweishülle aus PVC. Einfache Anbringung am Karabinerhaken durch die Öffnungen an der Hülle.

┆ 110 x 90 mm

➤ PDP, SCR

**KINDER**





# Spaßerlebnis mit Holz

Lustige und spannende traditionelle Spiele für Kinder.

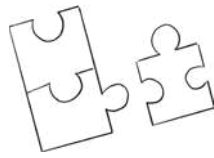

150



## **Diplodoco** 98003

Puzzle in Dinosaurierformat aus Kiefernsperrholz. Jedes Teil ist nummeriert, um den Zusammenbau zu erleichtern. Das Puzzlebrett ist ebenfalls aus Sperrholz und veredelbar. Geschenkschachtel aus Kraftpapier.

📏 128 x 298 mm

🔪 LSR, DUV



150

## **Jumpi** 98031

Springseil aus Polyester mit Holzgriffen. Ideal für die Freizeit.

📏 Griff: Ø40 x 80 mm | Seil: 2200 mm

🔪 LSR, PDP



100

## **Gamy** 98007

Set mit 24 Spielen in Würfelform. Geliefert in einer Geschenkschachtel.

📏 Spiel: 40 x 40 x 40 mm | Schachtel: 255 x 170 x 42 mm

🔪 PDP



119

### Triceratops 98098

Gedächtnisspiel bestehend aus 20 Teilen mit Dinosauriermotiven. Leicht und einfach zum mitnehmen. Die Schachtel dient zur Aufbewahrung des Spieles und ist veredelbar.

Teile: 50 x 50 x 1 mm | Schachtel: 56 x 54 x 35 mm

STI



Tasche aus **100%**  
Baumwolle



150

### Crosses 98097

Klassisches 3-Gewinnt-Spiel aus Sperrholz, bestehend aus 10 Teilen. Als Spielbrett dient der Beutel aus 100% Baumwolle (140 g/m<sup>2</sup>) mit Kordelzugverschluss. Leicht und praktisch, um überall zu spielen.

Teile: Ø25 mm | Etui: 120 x 130 mm

TRS, TRD



150

### Domin 98074

Domino-Spiel aus Holz mit Tierfiguren. Geliefert in einer Holzschachtel.

147 x 50 x 30 mm

LSR, PDP, SCR

+ 60 Aufkleber;  
6 Blätter um Aufkleber  
anzubringen



106

### Madagascar 98002

Aufkleberset bestehend aus sechs Blättern mit Tierfiguren zum Dekorieren: Affe, Esel, Giraffe, Elefant, Kuh und Panda. Mit über 60 Aufklebern für jede Menge Spaß.

Seiten: 140 x 210 mm | Kartenkopf: 165 x 50 mm

PDP, STI



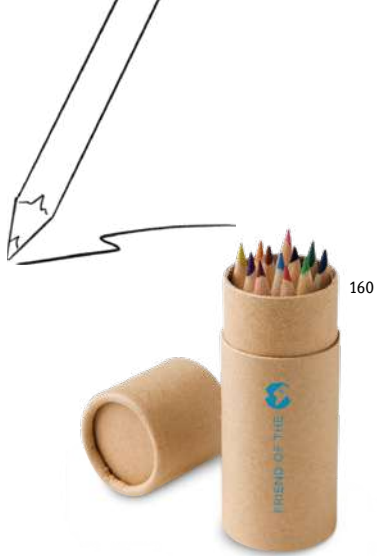

### Cylinder 91752

12 Buntstifte in einer runden Kartonschachtel.

∓ Ø35 x 97 mm

➤ PDP, SCR, STI



### Rols 91751

6 Buntstifte in einer runden Kartonschachtel mit einem im Kunststoffdeckel integriertem Anspitzer.

∓ Ø26 x 106 mm

➤ STI, PDP, SCR



### Eagle 91754

6 Wachsmalstifte (gelb, orange, rot, dunkelgrün, blau und schwarz) in einer Kartonschachtel.

∓ 53 x 92 x 9 mm

➤ PDP, DUV, SCR



### Croco 91746

12 Buntstifte in einer Kartonschachtel.

∓ 90 x 180 x 9 mm

➤ PDP, DUV, SCR



### Coloured 91747

12 Buntstifte in einer Kartonschachtel.

∓ 90 x 90 x 9 mm

➤ PDP, DUV, SCR

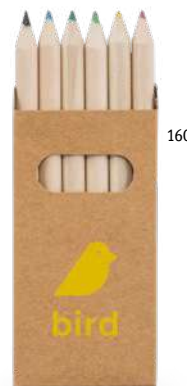

### Bird 91750

6 Buntstifte in einer Kartonschachtel.

∓ 45 x 90 x 9 mm

➤ PDP, DUV, SCR



### Memling 91767

Malset bestehend aus 6 fluoreszierenden und angespitzten Buntstiften.

∓ 90 x 10 x 48 mm

➤ SCR





### Faune 99336

Malset bestehend aus 3 Holzfiguren zum Ausmalen und Aufhängen. Geliefert mit Bändern und 4 Buntstiften.

📏 122 x 94 x 14 mm  
 🛠️ PDP, DUV, SCR

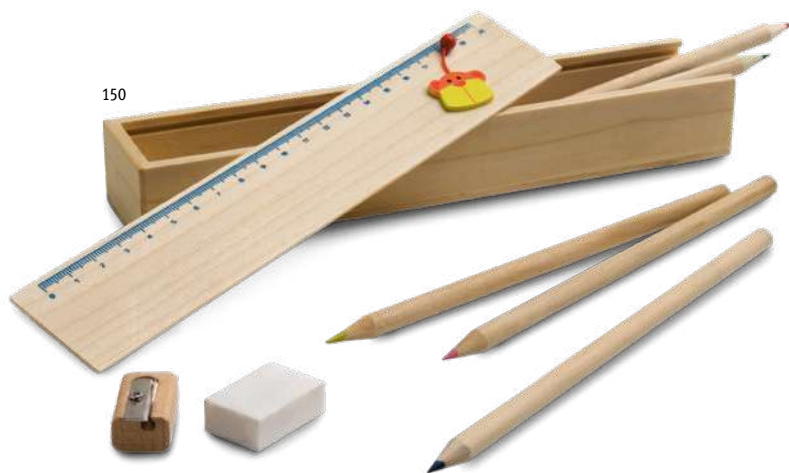

### Doodle 91756

Zeichnungs-Set aus Holz. Geliefert in einer Holzschachtel mit einem 20 cm langen Lineal, 6 Buntstiften, 1 Bleistift, 1 Anspitzer und 1 Radiergummi.

📏 220 x 43 x 32 mm  
 🛠️ PDP, LSR, SCR



### Anim 91758

Malset für Kinder mit Bildern zum Ausmalen. Geliefert in einer Schachtel mit 6 Buntstiften, 1 Anspitzer und 15 Bildern zum Ausmalen.

📏 73 x 89 x 12 mm  
 🛠️ SCR, DUV



### Jaguar 91755

Malset für Kinder. Enthält 8 Wachsmalstifte und 8 Karten zum Ausmalen und Aufhängen.

📏 180 x 90 x 10 mm  
 🛠️ SCR, DUV, PDP

### Parrot 91940

Kreide-Set mit 4 unterschiedlichen Kreidefarben: gelb, rot, grün, blau. Geliefert in einer Kraftpapierschachtel.

📏 Kreide: Ø22 x 106 mm | Schachtel: 98 x 109 x 26 mm  
 🛠️ DUV, SCR

Grösse: Ø22 mm

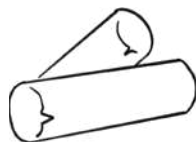



124

**Rocket** 92614

Rucksack aus 600D Polyester mit zwei Mesh-Seitentaschen und einem Hauptfach mit Reißverschluss.

☿ 240 x 320 x 80 mm

✂ TRS, TRD



119

124

**Bissaya** 92617

Tumblerbeutel für Kinder aus Non-Woven (80 g/m²).

☿ 300 x 350 mm

✂ TXP, TRD, TRS

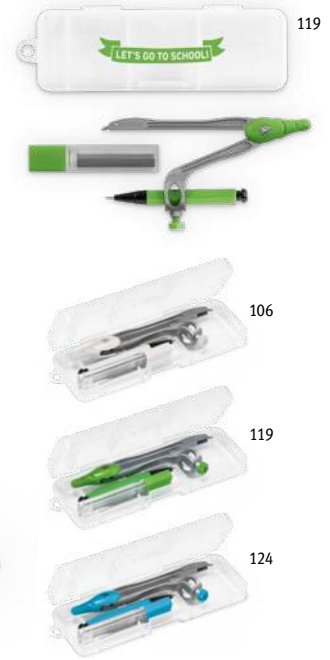

119

106

119

124

**Geom** 93575

Geometrie Schulset in einem Etui aus PP. Enthält 1 Zirkel, einen Minenbleistift und 10 Minen 0,5 mm.

☿ 128 x 42 x 20 mm

✂ PDP, SCR



119



104



105



119



124



128

**Hummingbird** 93614

Schreibetui aus 600D. Erhältlich in verschiedenen Farben.

☿ 210 x 85 x 65 mm

✂ TRS, TRD



1+1=2



150

**Schooli** 93607

Schreibetui aus Baumwolle (100%).

☿ Ø70 x 220 mm

✂ TRS, TRD



**Turtle**

58412

☿ .120



124



119

124

128

**Colorit** 93619

Schreibetui aus Non-Woven (100g/m²).

☿ 210 x 110 mm

✂ TRS, TRD



## Kreativität wecken

Malen ist ein faires Spiel, das die Kreativität fördert und entwickelt.



### Draws 92619

Turnbeutel aus Non-Woven (80 g/m<sup>2</sup>) für Kinder zum Bemalen. Mit vorbedrucktem Motiv, einer Innentasche und 4 Filzstiften.

300 x 350 mm  
TXP, TRD, TRS



3 Zeichnungen zum Ausmalen



104

105



### Tejo 94635



Reisebecher aus PP und PS (200 mL) mit flexiblem Strohhalm. Enthält 3 Bilder zum Ausmalen und 4 Farbstifte. Geliefert in einer Geschenkschachtel.

Ø72 x 98 mm | Schachtel: 90 x 117 x 75 mm

PDP



### Lavender 99826

Kinderschürze aus Non-Woven (80 g/m<sup>2</sup>) mit einer Vordertasche und anpassbaren Bändern.

400 x 600 mm | Tasche: 200 x 150 mm

TXP, TRD, TRS



### Nilo 99834

Kinderschürze aus Non-Woven (80 g/m<sup>2</sup>) zum Ausmalen. Mit vorbedrucktem Motiv, einer Seitentasche, anpassbaren Bändern und 4 Filzstiften.

380 x 430 mm

TRS, TRD



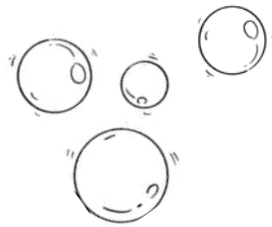

**Bubbly** 98076  
Seifenblasen-Behälter aus PP mit Flüssigkeit (30 mL).  
∓ Ø25 x 130 mm  
PDP, DOM, STI

**Aldan** 98457

Spielsset aus PP (6-teilig) bestehend aus Strandeimer und diversen Schaufeln und Förmchen.  
∓ 110 x 155 x 90 mm | Strandeimer: Ø88 x 89 mm  
PDP

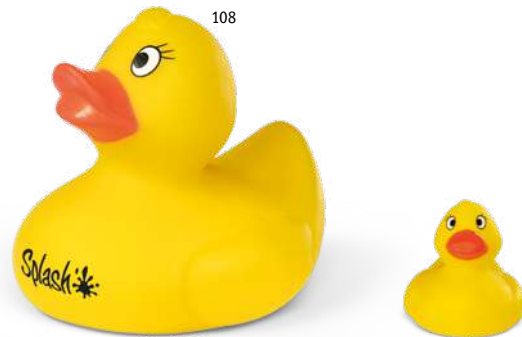

**Duck** 98077

Gummierte aus PVC in gelb. Ideal für Wasserspiele.  
∓ 70 x 72 x 80 mm  
PDP

105



106



114



114



Vorder- und Rückseite  
veredelbar

106



### Bear 95500

Teddy-Plüschtier mit T-Shirt. Veredelbares T-Shirt auf Vorder- und Rückseite, in verschiedenen Farben verfügbar. Ideales für Kinder.

± 120 mm

TRRS TRD

### Grizzly 95504

Teddy-Plüschtier mit T-Shirt. Veredelbares T-Shirt auf Vorder- und Rückseite. Ideales für Kinder.

± 155 mm

TRRS TRD

101



113



111



### Moose 99063

Fleecedecke (180 g/m<sup>2</sup>) mit Elchplüschtier.

± Decke: 1200 x 800 mm | Plüschtier: 200 x 245 mm

TRRS EDB, ETD, TRD

### Beary 95505

Teddy-Plüschtier aus Polyester mit veredelbarer Vorderseite.

± 155 mm

TRRS TRD



### Chilka 99456

Kinderkappe aus Polyester mit Belüftungsösen und verstellbarem Klettverschluss. Erhältlich in verschiedenen Farben.

☿ Größe: 540 mm

✂ TRS, EDB, ETD, TRD



### Bambi 99133

Regenschirm aus Polyester für Kinder. Manuelle Öffnung und ein Griff aus EVA.

☿ Ø680 x 550 mm

✂ TXP, TRD, TRS



### Berry 93339

Schlüsselanhänger fluoreszierend (Form: Bär).

☿ 60 x 66 mm

✂ PDP



### Mike 98501

Kinder Reflektorweste aus 100% Polyester. Zertifiziert gemäss EN 17353. Mit 2 horizontalen Reflektorstreifen und einem seitlichen Klettverschluss.

☿ Einheitsgröße: 370 x 470 mm

✂ TRS, TRD, TXP



**SOMMER**

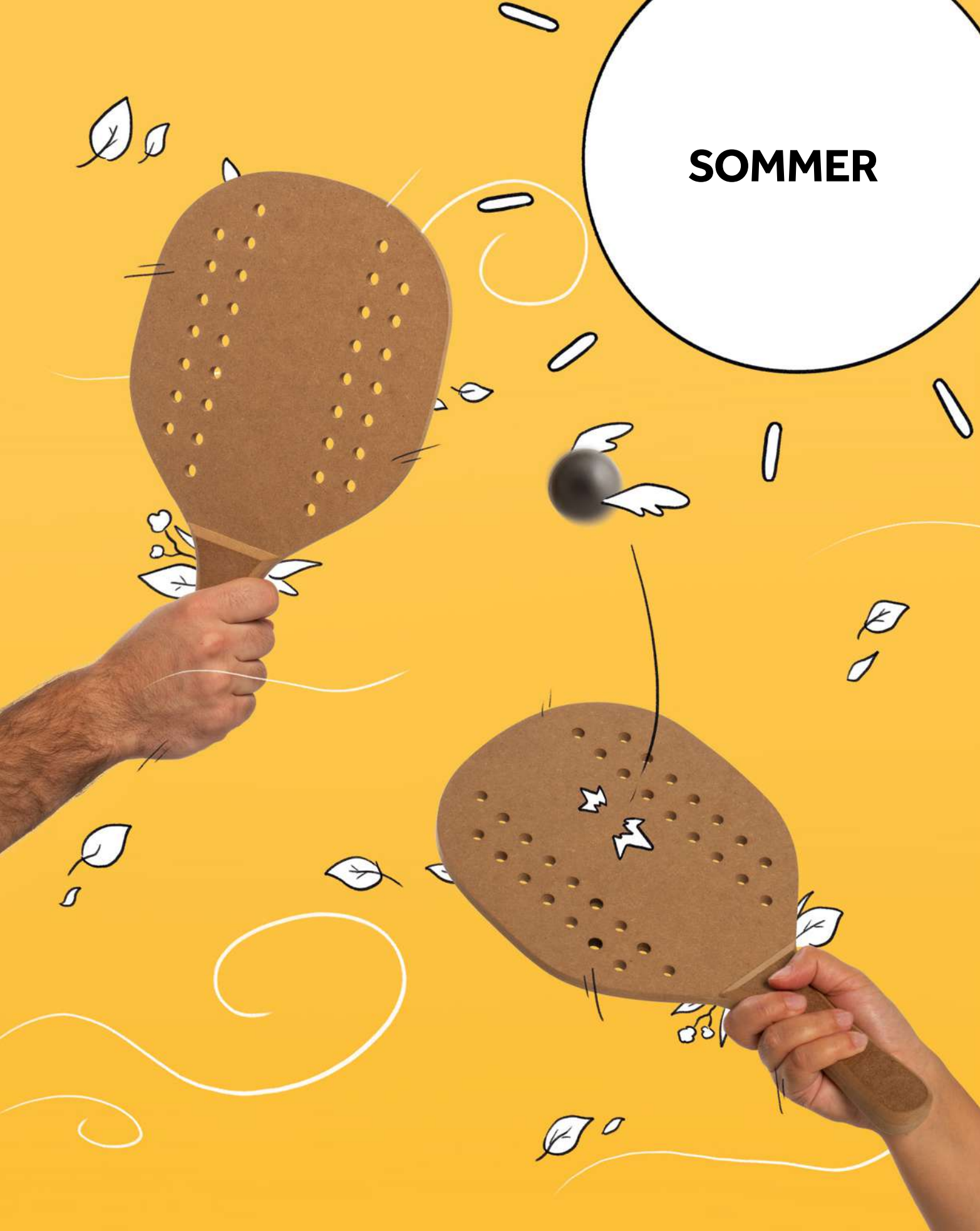





Caplan  
99045

Tapia  
98144  
📄 .285





# Ihr Sommerlook mit vollständig anpassbaren Flip-Flops



## Bali S / M 95082

Bequeme Hausschuhe mit EVA-Sohle und PVC-Riemen. Die Sohle ist durch Sublimation vollständig veredelbar. Verfügbare Größen: S/M (36 bis 39). Wird in einem Polybeutel geliefert. Dieses Produkt kann nur mit Druck bestellt werden. Die Veredelung ist im Preis inklusive.

☒ S/M  
➤ SUB



## Bali L / XL 95083

Bequeme Pantoffeln mit EVA-Sohle und PVC-Riemen. Die Sohle ist durch Sublimation vollständig veredelbar. Verfügbare Größen: L/XL (40 bis 43). Wird in einem Polybeutel geliefert. Dieses Produkt kann nur mit Druck bestellt werden. Die Veredelung ist im Preis inklusive.

☒ L/XL  
➤ SUB

# Flip-Flops und Strand: die perfekte Kombination für den Sommer



## Maupiti S / M 95084

Bequeme Pantoffeln mit PE-Sohle und PVC-Riemen. Erhältlich in einer breiten Farbpalette. Verfügbare Größen: S/M (36 bis 39). Wird in einem Polybeutel geliefert.

☒ S/M  
➤ PDP



## Maupiti L / XL 95085

Bequeme Hausschuhe mit PE-Sohle und PVC-Riemen. Erhältlich in einer breiten Farbpalette. Verfügbare Größen: L/XL (40 bis 43). Wird in einem Polybeutel geliefert.

☒ L/XL  
➤ PDP







Knick-Funktion

104 105 123



**Parana** 98320

Sonnenschirm aus 210T mit silberner Auskleidung und Knick-Funktion. Geliefert in einer Transporttasche mit Schultergurt.

∅ 1400 mm | 1600 mm | Hülle: 1010 x 110 mm  
 TXP, TRD, TRS



104 105 106



**Dering** 98332

Sonnenschirm aus 170T. Geliefert in einer Transporttasche mit Schultergurt.

∅ 1400 mm | 1600 mm | Hülle: 1000 x 120 mm  
 TXP, TRD, TRS

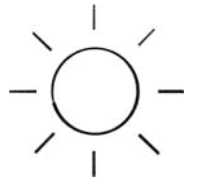

104  
105  
108  
119  
124  
128  
133

**California** 98377

Strandhandtuch aus Mikrofaser (250 g/m<sup>2</sup>), erhältlich in verschiedenen Farben.

1500 x 750 mm  
 TRS, EDB, ETD, TRD



**Varadero**  
98324  
☒ .283

**Edward**  
99423  
☒ .298

**Salema**  
98349  
☒ .283

MADE IN EUROPE

## Multifunktionstücher

Das harmonische und ausgewogene Design dieser Artikel ermöglicht verschiedene Verwendungsarten vom Strandtuch hin bis zum Badetuch, Kleidungsstück oder sogar als Dekorationsstück.

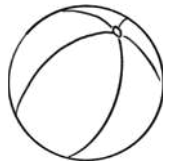

109



128

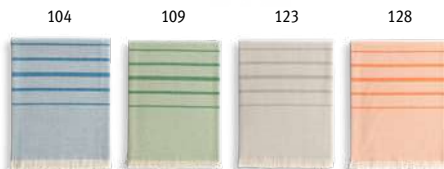

MADE IN EUROPE

### Caplan 99045

Multifunktionstuch (260 g/m<sup>2</sup>) aus Baumwolle (90%) und recycelter Baumwolle (10%), leicht und widerstandsfähig. Mit OEKO-TEX Zertifizierung. Hergestellt in Europa.

100 x 180 cm

TR5, EDB, ETD, TRD



MADE IN EUROPE

### Malek 99046

Multifunktions- und Badetuch (350g/m<sup>2</sup>) aus Baumwolle (85%) sowie recycelter Baumwolle (15%), leicht und widerstandsfähig. Mit OEKO-TEX Zertifizierung. Hergestellt in Europa.

100 x 180 cm

TR5, EDB, ETD, TRD



104



104

118

### Mekong 98319

Sonnenbrille aus Polycarbonat mit verspiegelten Brillengläsern, Kategorie 3, transparentem Gestell und UV400 Schutz, gemäß EN ISO 12312-1.

± 146 x 49 x 150 mm

➤ PDP



103



103

104

106

### Niger 98317

Sonnenbrille aus PC mit gespiegelten Brillengläsern, Kategorie 3 und UV400 Schutz, gemäß EN ISO 12312-1.

± 146 x 49 x 150 mm

➤ PDP



108



103

104

105

106

108

119

124

128

132

### Celebes 98313

Sonnenbrille aus PC, Kategorie 3 und UV400 Schutz, gemäß EN ISO 12312-1. Erhältlich in verschiedenen Farben.

± 146 x 49 x 150 mm

➤ PDP



103

### Tobol 92853

Brillenbeutel aus Non-Woven (80g/m<sup>2</sup>) mit Kordelverschluss.

± 90 x 200 mm

➤ TRS TRD





### Sanibel 98140

Sonnenbrille aus Bambus mit verspiegelten Brillengläsern und UV 400 Schutz. Geliefert mit einem Naturpapierbeutel.

☒ 147 x 46 x 150 mm

➤ LSR, PDP



160



### Varadero 98324

Sonnenbrille aus PP und Bambus, Kategorie 3 und UV400-Schutz, gemäß EN ISO 12312-1.

☒ 146 x 49 x 150 mm

➤ PDP



103



### Salema 98349

Sonnenbrille aus PET (100% rPET), Kategorie 3 und UV400-Schutz, gemäß EN ISO 12312-1. Geliefert in einem Naturpapierbeutel.

☒ 146 x 49 x 145 mm

➤ PDP



128



# Strandzubehör

Entspannung am Strand.



104



## Peconic 98219

Aufblasbarer Wasserball aus durchsichtigem PVC., Erhältlich in verschiedenen Farben.

Wasserball: Ø245 mm

SCR, TRD, TRS

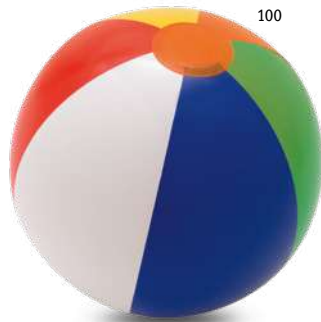

100

## Paraguai 98264

Aufblasbarer Wasserball aus PVC mit farbigen Segmenten.

Wasserball: Ø210 mm

SCR, TRD, TRS



128

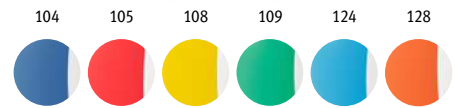

## Cruise 98274

Aufblasbarer Wasserball aus PVC mit farbigen Segmenten.

Wasserball: Ø210 mm

SCR, TRD, TRS



105

108

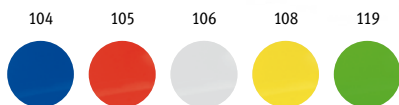

## Timor 98293

Aufblasbares Strandkissen aus undurchsichtigem PVC. Erhältlich in verschiedenen Farben.

310 x 185 x 130 mm

SCR, TRD, TRS



128

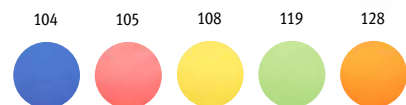

## Jurua 98458

Faltbare Wurfscheibe aus 190T mit einem Beutel.

Ø250 mm | Beutel: 90 x 90 mm

TXP, TRD, TRS







119

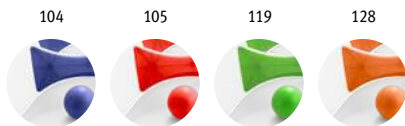

### Filipinas 98035

Strandschläger aus MDF inklusive Ball. Griffe und Ball sind farblich abgestimmt. Erhältlich in verschiedenen Farben.

∓ Ø190 x 330 x 5 mm

✓ SCR



170



### Tapia 98144

Strandschläger aus MDF inkl. einem Ball. Einzeln in einer Baumwolltasche geliefert.

∓ 330 x 190 x 5 mm

✓ TRD, LSR, SCR, TRS



# Genießen Sie Ihre Wasseraktivitäten mit unseren wasserfesten Lösungen



**Volga** 92670  
Wasserdichter Seesack aus Tarpaulin mit Klickverschluss und verstellbarem Gurt. Praktisch, kompakt, leicht verstaubar und platzsparend. Kapazität bis zu 3,5/5 L. Die Tasche ist wasserdicht.  
☒ Ø150 x 320 mm  
🚩 TXP



**Purus** 92671  
Wasserdichter Seesack aus Plane mit Klickverschluss und Karabiner. Praktisch, kompakt, leicht verstaubar und platzsparend. Kapazität bis zu 1,5/2,5 L. Die Tasche ist wasserdicht.  
☒ 175 x 325 mm  
🚩 TXP



**Egeu** 98266  
Handyhülle aus PVC mit einem verstellbarem Band mit Stopper, luftdichtem Verschluss und einer Lasche mit Klettverschluss. Die Vorderseite ist transparent und die Rückseite mattweiß. Diese Hülle ist wasserdicht und ermöglicht die Nutzung des Smartphones.  
☒ 95 x 240 mm  
🚩 PDP, SCR

Ermöglicht Touchfunktion



**Platte** 98316  
Tablethülle aus wasserdichtem PVC mit Befestigungsring. Geeignet für ein Tablet bis 9.7". Es ermöglicht die normale Nutzung von Touchscreen, Kamera und anderen Funktionen.  
☒ 215 x 329 mm  
🚩 SCR, TRD, TRS

# SONNE UND REGEN





104

Gummibeschichteter Griff



103

Gummibeschichteter Griff



103

104



**Campanela 99151**

Automatik Taschenschirm aus 190T Pongé mit gummibeschichtetem Griff. Lässt sich dreifach schliessen. Geliefert in einer Hülle.

Regenschirm: Ø980 x 320 mm | Hülle: Ø50 x 240 mm

TR5 TRD, TXP



**Jacobs 99144**

Automatik Taschenschirm aus 190T Pongé mit gummibeschichtetem Griff. Dieser Regenschirm hat ein 3-schrittiges Schliesssystem, ist windfest und wird in einer Hülle geliefert.

Regenschirm: Ø970 x 310 mm | Hülle: Ø50 x 250 mm

PDP TRD, TRS, TXP



108



128

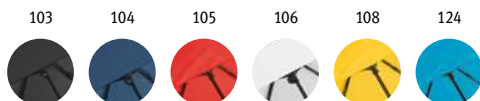

103

104

105

106

108

124



**Maria 99138**

Taschenschirm aus 190T Pongé mit manueller Öffnung. Dieser Regenschirm hat ein 3-schrittiges Schliesssystem, ist leicht und praktisch. Geliefert in einer Hülle. Erhältlich in unterschiedlichen Farben.

Regenschirm: Ø960 x 240 mm | Hülle: Ø40 x 215 mm

TR5 TRD, TXP

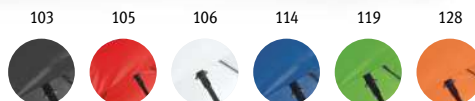

103

105

106

114

119

128



**Tomas 99139**

Automatik Taschenschirm aus 190T Pongé mit 3-schrittigem Schliesssystem. Erhältlich in verschiedenen Farben. Geliefert in einer Hülle.

Regenschirm: Ø980 x 295 mm | Hülle: Ø45 x 245 mm

TR5 TRD, TXP





**Cimone 99041**

Automatik Taschenschirm aus PET (100% rPET) 190T Pongé mit Fiberglas-Speichen und Griff aus PP. Dieser Regenschirm lässt sich 3fach schliessen, ist windfest und ist mit automatischer Öffnung und Schließung ausgestattet. Geliefert in einer Hülle.

Regenschirm: Ø990 x 290 mm | Beutel: Ø55 x 240 mm

TR5, DOM, TRD, TXP



**River 99040**

Automatik Taschenschirm aus PET (100% rPET) 190T Pongé mit Fiberglas-Speichen und Holzgriff. Dieser Regenschirm lässt sich 3fach schliessen, ist windfest und ist mit automatischer Öffnung und Schließung ausgestattet. Geliefert in einer Hülle.

Regenschirm: Ø990 x 285 mm | Beutel: Ø55 x 240 mm

TR5, TRD, TXP

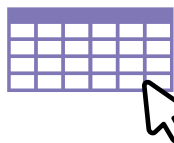
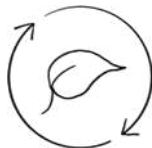

Für weitere technische Eigenschaften klicken Sie bitte hier



**Apolo 99149**

Regenschirm aus PET (100% rPET) Pongé mit automatischer Öffnung, Metallstruktur und Holzgriff.

Ø1050 x 850 mm

TXP, TRD, TR5

# Für regnerische oder sonnige Tage

Große Regenschirme sorgen für Schutz und Komfort.

104



103



103

104

106



## Felipe 99130

Automatik schirm aus 190T Pongé mit Fiberglas Speichen. Der Stock aus Fiberglas und der Griff aus PP machen diesen Regenschirm windfest. Geliefert in einer Hülle.

☒ Regenschirm: Ø1170 x 880 mm | Hülle: 85 x 725 mm

☑ TRS TRD, TXP



## Roberto 99109

Schirm aus 190T Polyester mit einem Holzgriff und einer manuellen Öffnung.

☒ Ø1270 x 965 mm

☑ LSR, PDP, TRD, TRS, TXP

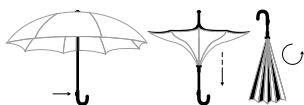

Umkehrbarer Regenschirm



104

104

113



## Angela 99146

Regenschirm aus 190T Pongé, umkehrbar und doppellagig. Dieser hat einen Stock aus Metall und Fiberglas Speichen. Das patentierte Gestell hat eine manuelle Öffnung und eine automatische Schliessung.

☒ Ø1050 x 790 mm

☑ TRS TRD

105



105

114

119

**Alberta** 99145

Automatik Regenschirm aus Polyester mit farbigen  
Fiberglas Speichen.

∅1040 x 870 mm

TRS, TRD, TXP

104



103

104

**Albert** 99131

Automatik Regenschirm aus 190T Pongé  
mit Stock und Fiberglas Speichen. Dieser ist  
windfest und hat einen gummierten Griff.

∅1030 x 890 mm

TRS, TRD, TXP

103

**Guil** 99126

Automatik Regenschirm aus 190T Polyester  
mit 12-Speichen und einem gummierten Griff.

∅1100 x 900 mm

TXP, TRD, TRS

103

**Hedi** 99136

Automatik Regenschirm aus 190T Pongé mit  
16-Speichen und einem Holzgriff.

∅1110 x 945 mm

LSR, PDP, TRD, TRS, TXP



105

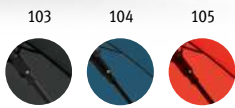

**Michael** 99134

Automatik Regenschirm aus 190T Polyester mit einem gummibeschichteten Griff.

∅1040 x 830 mm

TR5, TRD, TXP



108

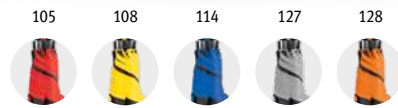
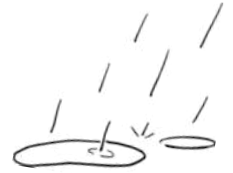

**Jenna** 99137

Automatik Regenschirm aus 190T Pongé mit einem Griff aus EVA. Die farbigen Details am Golfschirm geben ihm das gewisse Etwas.

∅1040 x 825 mm

TR5, TRD, TXP



106



**Nicholas** 99143

Transparenter automatischer Regenschirm aus POE.

∅1000 x 815 mm

PDP, TXP



104

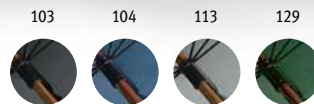

**Betsey** 99100

Regenschirm aus 190T Polyester mit einem Holzstock, einem Holzgriff und einer manuellen Öffnung.

∅1040 x 885 mm

TR5, TRD, TXP





**Patti** 99116

Automatik Regenschirm aus 190T Polyester mit einem Stock aus Metall und einem Holzgriff. Erhältlich in verschiedenen Farben.

∅ 1040 x 885 mm

TXP, TRD, TRS

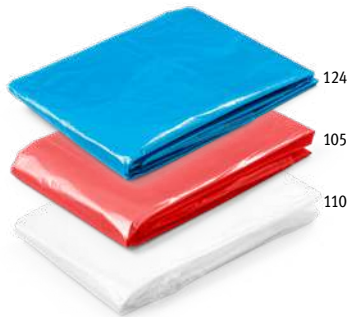

**Sandra** 99213

Wasserdichter Regenponcho in Einheitsgröße. Erhältlich in verschiedenen Farben. Geliefert in einem Polybeutel. Erhältlich in verschiedenen Farben.

1200 x 900 mm

STI



**Isabel** 99214

Wasserdichter Regenponcho. Geliefert in einer Kugel mit Karabinerhaken, die als Schlüsselanhänger genutzt werden kann.

∅ 63 mm | 1200 x 900 mm

PDP, DUV

# Mützen

Bequeme Stoffe für kalte Tage.



134

Mit Falte



123



103

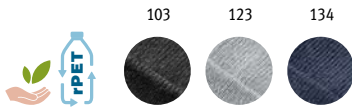

103

123

134

**Carl** 99038

Mütze Unisex aus PET (100% rPET) mit Doppelschicht und weiches Anfühlen.

☿ Mütze: 180 x 235 mm (Gefalten) | Falte: 70 mm

➤ EDB, ETD

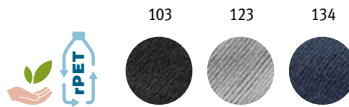

103

123

134

**Hawk** 99039

Mütze Unisex aus PET (100% rPET) mit Doppelschicht und weiches Anfühlen.

☿ 180 x 220 mm

➤ EDB, ETD

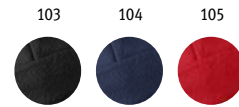

103

104

105

**Tory** 99018

Mütze aus Fleece (220g/m²).

☿ 295 x 230 mm

➤ TRS, EDB, ETD, TRD

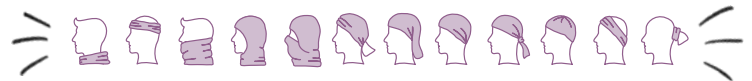

103



128



104



102



Touchpen-Funktion

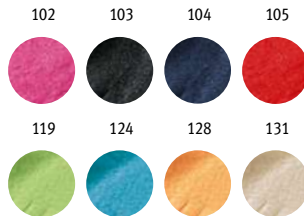

102

103

104

105

119

124

128

131

**Jason** 99011

Schal aus Fleece (200g/m²) mit Fransen an den Enden, leicht und praktisch. Erhältlich in verschiedenen Farben.

☿ 1500 x 250 mm

➤ TRS, EDB, ETD, TRD

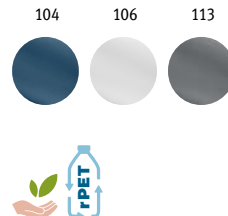

104

106

113

**Kolkata** 99080

Multifunktionsstuch aus PET (100% rPET) (120 g/m²).

☿ 250 x 500 mm

➤ TRS, TRD



102

103

104

105

119

128

**Charlotte** 99021

Multifunktionsstuch aus Mikrofasern (130 g/m²).

☿ 250 x 470 mm

➤ TRS, TRD





# Entdecken, fühlen und genießen Sie mit Bewusstsein unserem Hut aus recycelter Baumwolle



## Ryan 99090

Mütze aus gebürsteter (65% recycelter) Baumwolle mit 6 Paneelen und Ösen zur Belüftung (280 g/m<sup>2</sup>). Verstellbar mit Metallschnalle.

Größe: 580 mm

TRD, EDB, ETD, TRS



103



104



105



131



104



103



104



106



131



## Phoebe 99457

Kappe aus Denim, Baumwolle (60%) und Polyester (40%) mit 6 Segmenten (300 g/m<sup>2</sup>), Belüftungsöffnungen und einer verstellbaren Metallschnalle.

Größe: 580 mm

TRD, EDB, ETD, TRD



## Christophe 99412

Kappe aus 100% gebürsteter Baumwolle mit 6 Segmenten, Belüftungsöffnungen und verstellbarer Metallschnalle.

Größe: 580 mm

TRD, EDB, ETD, TRD



Reflektorelemente



114



128



104



103

105

114



104

105

106

119

128



104

### Nicola 99426

Kappe aus Mikrofasern mit Netzeinsatz und einem verstellbaren Kunststoffverschluss.

☿ Größe: 580 mm

🔪 TRS, EDB, ETD, TRD

### Miuccia 99415

Kappe aus Polyester (160 g/m<sup>2</sup>) mit 6 Segmenten, Belüftungsöffnungen und verstellbarem Klettverschluss.

☿ Größe: 580 mm

🔪 TRS, EDB, ETD, TRD



### Jones 99418

Kappe aus Polyester (160 g/m<sup>2</sup>) mit Reflektorelementen, Belüftungsösen und einem verstellbarem Klettverschluss.

☿ Größe: 580 mm

🔪 TRS, EDB, ETD, TRD



105



108



103

105

106

134



102

103

105

106

108

109

114

119

124

128

134

### Claire 99568

Kappe aus Polyester (160 g/m<sup>2</sup>) mit Belüftungsöffnungen und verstellbarem Klettverschluss.

☿ Größe: 580 mm

🔪 TRS, EDB, ETD, TRD

### Campbel 99547

Kappe aus Polyester (160 g/m<sup>2</sup>) mit Belüftungsöffnungen und verstellbarem Klettverschluss.

☿ Größe: 580 mm

🔪 TRS, EDB, ETD, TRD



### Rufai 99029

Kappe (150 gsm) aus 100% Baumwolle mit Belüftungsösen und einem verstellbaren Klettverschluss.

Größe: 580mm  
 TRS, EDB, ETD, TRD



### Bailey 99410

Kappe aus 100% Baumwolle (170 g/m<sup>2</sup>) mit Belüftungsöffnungen und einem verstellbaren Klettverschluss.

Größe: 580 mm  
 TRS, EDB, ETD, TRD



### Jonathan 99453

Eimerhut aus Polyester. Erhältlich in verschiedenen Farben.

Größe: 580 mm  
 TRS, EDB, ETD, TRD



### Joseph 99572

Eimerhut aus Canvas Baumwolle und Polyester.

Größe: 580 mm  
 TRS, EDB, ETD, TRD



### Blass 99409

Safari Hut aus 100% Polyester mit Belüftungsösen für optimale Luftzirkulation und verstellbares Band für angenehmen Tragekomfort.

Größe: 580 mm  
 TRS, EDB, ETD, TRD





106

### Edward Rib 99085

Natural straw hat with sublimated ribbon. The price includes personalisation on the ribbon.

Größe: 580 mm

**SUB**



103

### Edward Poli 99084

Strohhut aus Naturstroh mit Band aus Polyester. Für unveredelte Bestellungen wird das Band separat geliefert.

Größe: 580 mm

**TRS, TRD**



103

106



150



### Edward 99423

Strohhut aus Naturstroh.

Größe: 580 mm

**X**



106

### Jean Rib 99083

Natural straw hat with sublimated ribbon. The price includes personalisation on the ribbon.

Größe: 580 mm

**SUB**



106

### Jean Poli 99082

Strohhut aus Naturstroh mit Band aus Polyester. Für unveredelte Bestellungen wird das Band separat geliefert.

Größe: 580 mm

**TRS, TRD**



103

106



160



### Jean 99419

Strohhut aus Naturstroh.

Größe: 580 mm

**X**



114

### Manolo Poli 99086

Hut aus PP. Verfügbar in verschiedenen Farben mit weißen Band aus Polyester. Für unveredelte Bestellungen wird das Band separat geliefert.

Größe: 580 mm

**TRS, TRD**



128

### Manolo 99427

Hut aus PP. Verfügbar in verschiedenen Farben. Erhältlich in verschiedenen Farben.

Größe: 580 mm

**X**

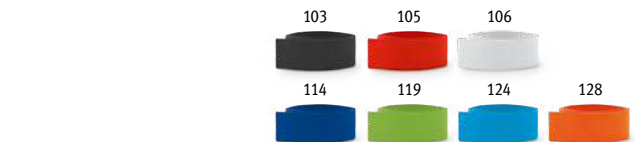

### Burton 99428

Hutband aus 100% Polyester. Erhältlich in verschiedenen Farben.

650 x 24 mm

**TRS, TRD**



106



### Magaley 99458

Sublimationsband aus Polyester zum Annähern an Strohhüten.

650 x 20 mm

**SUB**



### Diane 99449

Hutband aus Non-woven (80g/m²). Erhältlich in verschiedenen Farben.

650 x 22 mm

**TRS, TRD**

**TEXTIL**







## TH Clothes® - Die Marke

TH Clothes® wurde 2006 mit dem Ziel gegründet, innovative und zertifizierte Qualitätsprodukte anzubieten, wobei der Schwerpunkt auf einem Textilangebot liegt, das auf anspruchsvollem Design, einer Farbvielfalt und einer effizienten und nachhaltigen Nutzung der verwendeten Ressourcen basiert. Die Textilmarke hat als Hauptvoraussetzung die Zufriedenheit ihrer Kunden, ohne die soziale Verantwortung und Qualitätsverpflichtung zu vernachlässigen. Alle Produkte erfüllen die Kriterien der STANDARD 100 von OEKO-TEX® und sind somit OEKO-TEX® zertifiziert, was den Kunden eine hohe und effektive Produktsicherheit gewährleistet.



### THC Ankara



Herren T-Shirt aus 100% Strickjersey und Baumwolle (190g/m<sup>2</sup>) mit kardiertem Baumwollfaden in Tubular-Form. Mit geripptem Kragen in 1x1 Ripp, Jersey-Verstärkung und Doppelnaht an Ärmeln und Saum. Bei der Farbe 183 bestehend aus 90% Baumwolle und 10% Viskose.

Größen: XS, S, M, L, XL, XXL

- 30109: DTG, EDB, ETD, TRD, TRS, TXP
- 30110: TRS, EDB, ETD, TRD, TXP

### THC Ankara Women



Damen T-shirt aus 100% Strickjersey und Baumwolle (190g/m<sup>2</sup>) mit kardiertem Baumwollfaden, tailliert. Diese hat einen dünnen Jersey-Kragen mit Satin-Verstärkungsband und Doppelnaht an Ärmeln und Saum. Bei der Farbe 183 bestehend aus 90% Baumwolle und 10% Viskose.

Größen: S, M, L, XL, XXL

- 30113: DTG, EDB, ETD, TRD, TRS, TXP
- 30114: TRS, EDB, ETD, TRD, TXP

### THC Luanda



Herren T-Shirt aus 100% Strickjersey und Baumwolle (150g/m<sup>2</sup>) mit kardiertem Baumwollfaden in Tubular-Form. Mit geripptem Kragen in 1x1 Ripp, Jersey-Verstärkung und Doppelnaht an Ärmeln und Saum. Bei der Farbe 183 bestehend aus 90% Baumwolle und 10% Viskose.

Größen: XS, S, M, L, XL, XXL

- 30101: TRS, DTG, TRD, TXP
- 30102: TRS, TRD, TXP



Textil aus verantwortungsvoller Fertigung mit Qualitätsgarantie. Geprüft auf die Verwendung von Schadstoffen nach Oeko-Tex® Standard 100.

#### 30109

106

#### 30110



#### 30113

106

#### 30114



#### 30101

106

#### 30102





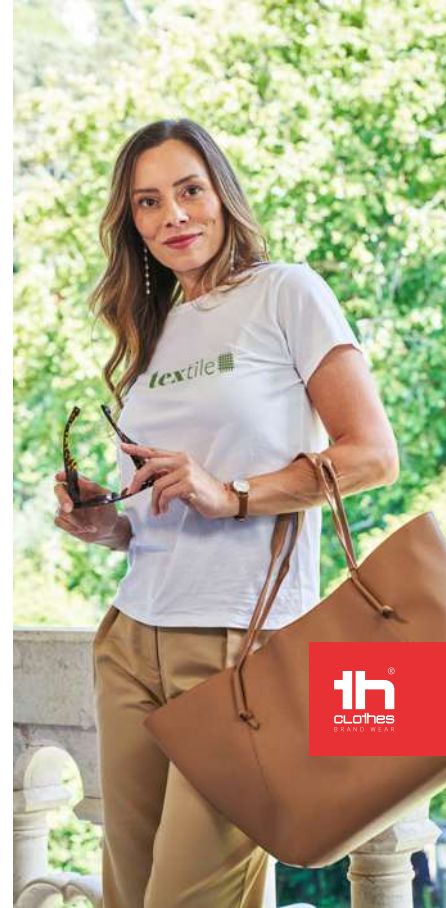

### THC Fair



T-Shirt aus 100% Baumwolljersey (150 g/m<sup>2</sup>) aus nachhaltiger Produktion. 1x1-Rippkragen mit Jersey-Verstärkung. Doppelnähte an Ärmeln und Saum.

Größen: XS, S, M, L, XL, XXL

30279: **TXP**, TRD, TRS

30277: **TXP**, TRD, TRS

### THC Fair Small



T-Shirt (150g/m<sup>2</sup>) aus 100% Baumwolle. Nachhaltiges Produkt.

Größen: XXXS, XXS

30289: **TXP**, TRD, TRS

30269: **TXP**, TRD, TRS

### THC Sofia



Damen T-Shirt aus 100% Strickjersey und Baumwolle (150g/m<sup>2</sup>) mit kardiertem Baumwollfaden, tailliert. Dieses hat einen dünnen Jersey-Kragen mit Satin-Verstärkungsband und eine Doppelnäht an Ärmeln und Saum. Bei der Farbe 183 bestehend aus 90% Baumwolle und 10% Viskose und Farbe 196 bestehend aus 98% Baumwolle und 2% Viskose.

Größen: S, M, L, XL, XXL

30105: **DTG**, TRD, TRS, TXP

30106: **TRS**, TRD, TXP

### THC Sofia Regular



Regulär geschnittenes T-Shirt für Frauen (350 g/m<sup>2</sup>) mit enzymatischer Behandlung aus Jersey-Stoff (100 % Baumwolle aus nachhaltigem Anbau). Es hat einen dünnen doppelten Kragen aus Jersey mit einem Verstärkungsband aus Satin. Geschnitten und genäht mit doppelten Nähten an den Ärmeln und an der Unterseite.

Größen: XS, S, M, L, XL, XXL

30316: **TXP**, DTG, TRD, TRS

30317: **TRS**, TRD, TXP

30279

106

30289

106

30105

106

30316

106

30277

103 104 124 152 169

30269

103 104 124 152 169

30106

102 103 104 105 108 109 111 112  
113 114 115 118 119 121 123 128  
132 141 142 144 146 148 149 154  
158 164 168 178 183 184 196 208

30317

103 104 105 114 183



### THC Ibiza



Herren Achselshirt aus 100% Strickjersey und Baumwolle (140g/m<sup>2</sup>) mit kariertem Baumwollfaden, breite Armlöcher, Rundhalsausschnitt und Doppelnaht am Saum.

Größen: XS, S, M, L, XL, XXL  
 30121: DTG, TRD, TRS, TXP  
 30122: TRS, TRD, TXP

30121



30122



### THC Tirana



Damen Tank Top aus 100% Strickjersey und Baumwolle (160g/m<sup>2</sup>) mit kariertem Baumwollfaden und "T"-Ausschnitt am Rücken, Doppelnaht am Saum, an den Armlöchern und Ausschnitt.

Größen: S, M, L, XL, XXL  
 30119: DTG, TRD, TRS, TXP  
 30120: TRS, TRD, TXP

30119



30120



### THC Move



T-Shirt (150g/m<sup>2</sup>) aus Polyester für Erwachsene.

Größen: XS, S, M, L, XL, XXL  
 30274: TRS, TRD  
 30273: TRS, TRD

30274



30273



MADE IN EUROPE

### THC Tube



T-Shirt (190g/m<sup>2</sup>) aus Polyester (90%) und Elastan (10%). Hergestellt in Europa.

Größen: XS, S, M, L, XL  
 30282: TRS, TRD  
 30281: TRS, TRD

30282



30281







### THC Run



Wadenhohe Sportsocke aus 95% Polyester und 5% Elasthan (100 g/m<sup>2</sup>). Verstärktes Mesh im Sohlen- und Knöchelbereich des Fußes, für mehr Komfort beim Sport. Enthält Belüftungsnetz zur Belüftung und elastisches Band am Bund.

Größe: 36, 39, 40, 44

- 30304: **TRS**, EDB, ETD, TRD
- 30303: **TRS**, EDB, ETD, TRD

**30304**



**30303**



### THC Match



Sport-shorts für Erwachsene aus 100% recyceltem Polyester-Pique-Mesh (150 g/m<sup>2</sup>). Atmungsaktives Material für mehr Komfort bei Freizeitaktivitäten. Elastischer Bund mit Falten und Kordelzug in der Farbe der Shorts. Doppelt genäht am Saum des Kleidungsstücks.

Größen: S, M, L, XL, XXL

- 30299: **TRS**, TRD
- 30298: **TRS**, TRD

**30299**



**30298**



### THC Sprint



Mit Enzymen behandelte Jogginghose (Unisex) aus French Terry (70% Baumwolle aus nachhaltigem Anbau) und 30% recyceltem Polyester (300 g/m<sup>2</sup>). Elastischer 1x1-Rippenbund mit Kordelzug in der gleichen Farbe wie die Hose und zwei Seitentaschen mit unsichtbaren Reißverschlüssen und verstärkten Nähten. Der untere Teil der Trainingshose ist ebenfalls aus 1x1-Ripp gefertigt.

Größen: XS, S, M, L, XL, XXL

- 30308: **TRS**, EDB, ETD, TRD
- 30307: **TRS**, EDB, ETD, TRD

**30308**



**30307**







## THC Monaco Women



Damen Poloshirt aus Piqué Stoff 100% kardierter Baumwolle (240 g/m<sup>2</sup>), mit geripptem Kragen und Ärmel, Verstärkungsband am Kragen, seitliche Öffnungen, verstärkte Knopfleiste mit 2 farblich abgestimmten Knöpfen und einem Ersatzknopf an der Innennaht. Etikett entfernbar.

Größen: S, M, L, XL, XXL

30261: **TXP**, DTG, EDB, ETD, TRD, TRS  
 30262: **TXP**, EDB, ETD, TRD, TRS

**30261**

106

**30262**

103 104 105 108 109  
 111 113 114 128 154 183

## THC Monaco



Herren Poloshirt aus Piqué Stoff 100% kardierter Baumwolle (240g/m<sup>2</sup>) mit geripptem Kragen und Ärmel, einem Verstärkungsband aus Piqué Stoff am Kragen, verstärkte Knopfleiste mit 3 farblich abgestimmten Knöpfen und einem Ersatzknopf an der Innennaht. Unten mit seitlichen Öffnungen. Bei der Farbe 183 bestehend aus 85% Baumwolle und 15% Viskose. Etikett ist abreissbar.

Größen: S, M, L, XL, XXL

30187: **DTG**, EDB, ETD, TRD, TRS, TXP  
 30188: **TRS**, EDB, ETD, TRD, TXP

**30187**

106

**30188**

103 105 108 109 111 113  
 114 128 134 154 183

## THC Eve



Damen Poloshirt aus Piqué Stoff 100% kardierter Baumwolle (195 g/m<sup>2</sup>), mit geripptem Kragen und Ärmel, Verstärkungsband am Kragen, verstärkte Knopfleiste mit 4 farblich abgestimmten Knöpfen und einem Ersatzknopf an der Innennaht. Bei der Farbe 183 bestehend aus 85% Baumwolle und 15% Viskose.

Größen: S, M, L, XL, XXL

30134: **DTG**, EDB, ETD, TRD, TRS, TXP  
 30135: **TRS**, EDB, ETD, TRD, TXP

**30134**

106

**30135**

103 104 105 108 109 111 113  
 114 115 118 119 121 124 128  
 149 154 168 183 184 189 196

## THC Adam



Herren Poloshirt aus Piqué Stoff 100% Baumwolle (195g/m<sup>2</sup>). Gerippter Kragen und Ärmel. Verstärkungsband am Kragen und verstärkte Knopfleiste mit 3 farblich abgestimmten Knöpfen. Unten mit seitlichen Öffnungen. Ersatzknopf an der Innennaht. Bei der Farbe 183 bestehend aus 85% Baumwolle und 15% Viskose.

Größen: S, M, L, XL, XXL

30130: **DTG**, EDB, ETD, TRD, TRS, TXP  
 30131: **TRS**, EDB, ETD, TRD, TXP

**30130**

106

**30131**

103 104 105 108 109 111 113  
 114 115 118 119 121 124 128  
 149 154 168 183 184 189 196

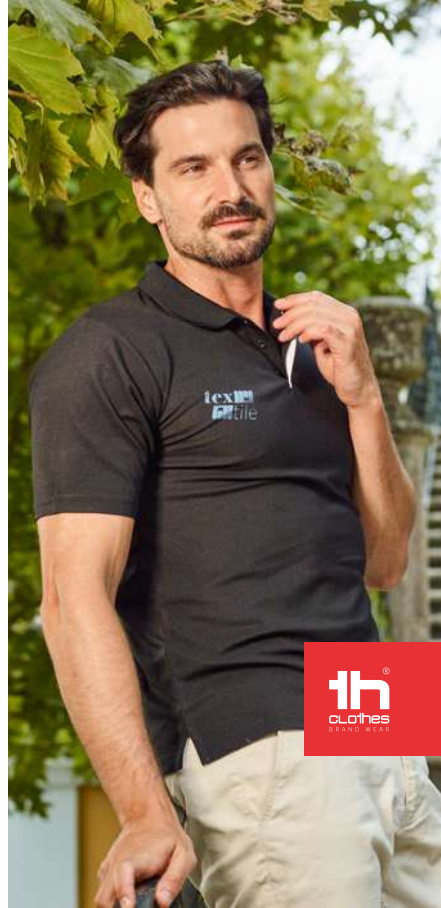

## THC Rome



Herren Poloshirt aus Piqué Stoff 100% kardierter Baumwolle (210g/m<sup>2</sup>); "Slim Fit" mit geripptem Kragen und Ärmel. Der Kragen, die Knopfleiste und die Ärmel haben einen zweifarbigen Kontrast. Mit verstärkter Knopfleiste und 3 farblich abgestimmten Knöpfen, einem Ersatzknopf an der Innennaht und seitlichen Öffnungen. Bei der Farbe 183 bestehend aus 85% Baumwolle und 15% Viskose.

Größen: S, M, L, XL, XXL

30136: DTG, EDB, ETD, TRD, TRS, TXP  
30137: TRS, EDB, ETD, TRD, TXP

30136

106

30137

103 105 113 114 134 183

## THC Rome Women



Damen Poloshirt aus Piqué Stoff 100% kardierter Baumwolle (210g/m<sup>2</sup>), tailliert mit geripptem Kragen und Ärmel. Der Kragen, die Knopfleiste und die Ärmel haben einen zweifarbigen Kontrast. Mit verstärkter Knopfleiste und 3 farblich abgestimmten Knöpfen, einem Ersatzknopf an der Innennaht und seitlichen Öffnungen. Bei der Farbe 183 bestehend aus 85% Baumwolle und 15% Viskose.

Größen: S, M, L, XL, XXL

30138: DTG, EDB, ETD, TRD, TRS, TXP  
30139: TRS, EDB, ETD, TRD, TXP

30138

106

30139

103 105 113 114 134 183

## THC Dynamic Women



Technisches Kurzarm-Poloshirt für Damen aus 100% recyceltem Polyester-Piqué-Strick (180 g/m<sup>2</sup>). Dieses Poloshirt hat einen 1x1-Rippkragen und Doppelnahte an den Ärmeln und am Saum. Verstärkte Knopfleiste mit 3 farbigen Knöpfen in Weiß (mit Ausnahme der Farbe 106, die mit Schwarz abgesetzt ist). Mit kleinen seitlichen Öffnungen an der Unterseite des Poloshirts in Weiß (mit Ausnahme der Farbe 106, die mit Schwarz abgesetzt ist).

Größen: XS, S, M, L, XL, XXL

30293: TXP, EDB, ETD, TRD, TRS  
30292: TXP, EDB, ETD, TRD, TRS

30293

106

30292

103 105 114 134 139

## THC Dynamic



Technisches Kurzarm-Poloshirt für Herren aus 100% recyceltem Polyester-Piqué-Strick (180 g/m<sup>2</sup>). Dieses Poloshirt hat einen 1x1-Rippkragen und Doppelnahte an den Ärmeln und am Saum. Verstärkte Knopfleiste mit 3 farbigen Knöpfen in Weiß (mit Ausnahme der Farbe 106, die mit Schwarz abgesetzt ist). Mit kleinen seitlichen Öffnungen an der Unterseite des Poloshirts in Weiß (mit Ausnahme der Farbe 106, die mit Schwarz abgesetzt ist).

Größen: S, M, L, XL, XXL, 3XL

30291: TRS, EDB, ETD, TRD, TXP  
30290: TRS, EDB, ETD, TRD, TXP

30291

106

30290

103 105 114 134 139





th  
clothes  
BRAND WEAR



### THC Bern Women



Damen langarm Poloshirt aus Piqué Stoff 100% kardierter Baumwolle (210g/m<sup>2</sup>) mit geripptem Kragen und Ärmelbund, Verstärkungsband am Kragen und verstärkte Knopfleiste mit 4 farblich abgestimmten Knöpfen und mit einem Ersatzknopf an der Innennaht. Unten mit seitlichen Öffnungen. Bei der Farbe 183 bestehend aus 85% Baumwolle und 15% Viskose. Etikett ist abreissbar.

Größen: S, M, L, XL, XXL

30144: DTG, EDB, ETD, TRD, TRS, TXP

30145: TRS, EDB, ETD, TRD, TXP

30144

106

30145



### THC Bern



Herren langarm Poloshirt aus Piqué Stoff 100% kardierter Baumwolle (210g/m<sup>2</sup>) mit geripptem Kragen und Ärmelbund, einem Verstärkungsband am Kragen, einer verstärkten Knopfleiste mit 3 farblich abgestimmten Knöpfen und einem Ersatzknopf an der Innennaht. Unten mit seitlichen Öffnungen. Bei der Farbe 183 bestehend aus 85% Baumwolle und 15% Viskose. Etikett ist abreissbar.

Größen: S, M, L, XL, XXL

30140: DTG, EDB, ETD, TRD, TRS, TXP

30141: TRS, EDB, ETD, TRD, TXP

30140

106

30141



### THC Milan



Herren Pullover mit V-Ausschnitt aus 70% Baumwolle und 30% Polyamid (220g/m<sup>2</sup>) mit geripptem Bund. Passformgerechte Ärmel" fully fashion".

Größen: S, M, L, XL, XXL

EDB, ETD

30149

103 134

### THC Milan Women



Damen Pullover mit V-Ausschnitt aus 70% Baumwolle und 30% Polyamid (220g/m<sup>2</sup>) mit geripptem Bund. Passformgerechte Ärmel" fully fashion".

Größen: S, M, L, XL, XXL

EDB, ETD

30150

103 134





### THC Tokyo



Herren langarm Oxford Hemd aus 70% Baumwolle und 30% Polyester (130g/m<sup>2</sup>) mit einer Brusttasche auf der linken Seite, einem Kragen mit zwei Knöpfen, verstellbare Manschetten mit 2 Knöpfen und einer Knopfleiste mit 7 farblich abgestimmten Knöpfen.

Größen: S, M, L, XL, XXL

- 30196: **DTG**, EDB, ETD, TRD, TRS, TXP
- 30153: **TRS**, EDB, ETD, TRD, TXP

**30196**



**30153**



### THC Tokyo Women



Damen langarm Oxford Bluse aus 70% Baumwolle und 30% Polyester (130g/m<sup>2</sup>), tailliert mit verstellbaren Manschetten mit 2 Knöpfen, einer Knopfleiste mit 7 farbigen Knöpfen und 2 Vorder- und 2 Rückennähte.

Größen: S, M, L, XL, XXL

- 30197: **DTG**, EDB, ETD, TRD, TRS, TXP
- 30154: **TRS**, EDB, ETD, TRD, TXP

**30197**



**30154**



### THC Paris Women



Damen langarm Popeline Bluse aus 68% Baumwolle, 28% Polyamid und 4% Elasthan (115g/m<sup>2</sup>), tailliert mit verstellbaren Manschetten mit 1 Knopf, 1 Rückenfalte und 1 Knopfleiste mit 7 farblich abgestimmten Knöpfen.

Größen: S, M, L, XL, XXL

- 30195: **DTG**, EDB, ETD, TRD, TRS, TXP
- 30152: **TRS**, EDB, ETD, TRD, TXP

**30195**



**30152**



### THC Paris



Herren langarm Popeline Hemd aus 68% Baumwolle, 28% Polyamid und 4% Elasthan (115g/m<sup>2</sup>) mit einer Knopfleiste mit 7 farblich abgestimmten Knöpfen, verstellbaren Manschetten mit 2 Knöpfen und 1 Rückenfalte.

Größen: S, M, L, XL, XXL

- 30194: **DTG**, EDB, ETD, TRD, TRS, TXP
- 30151: **TRS**, EDB, ETD, TRD, TXP

**30194**



**30151**





### THC Bucharest



Herren Langarmshirt aus 100% Strickjersey und Baumwolle (150g/m<sup>2</sup>) mit kardiertem Baumwollfaden, in Tubular-Form, geripptem Kragen in 1x1 Ripp, Jersey-Verstärkung und Doppelnaht an Ärmeln und Saum. Bei den Farben 194, 195 bestehend aus 60% Baumwolle und 40% Polyester; Farbe 183 bestehend aus 90% Baumwolle und 10% Viskose.

Größen: S, M, L, XL, XXL

30123: DTG, TRD, TRS, TXP

30124: TRS, TRD, TXP

30123



30124



### THC Bucharest Women



Damen Langarmshirt aus 100% Strickjersey und Baumwolle (150g/m<sup>2</sup>), tailliert mit kardiertem Baumwollfaden. Bei den Farben 194, 195 bestehend aus 60% Baumwolle und 40% Polyester und Farbe 183 bestehend aus 90% Baumwolle und 10% Viskose, mit Jersey-Kragen, Doppelnaht an Ärmeln und Saum.

Größen: S, M, L, XL, XXL

30125: DTG, TRD, TRS, TXP

30126: TRS, TRD, TXP

30125



30126



### THC Delta



Sweatshirt aus 50% Baumwolle und 50% Polyester (300g/m<sup>2</sup>), unisex. Innen kardiert, 1x1 Ripp, Bund am Ärmel und Saum, Doppelnaht und Verstärkungsband am Kragen.

Größen: S, M, L, XL, XXL

30202: DTG, EDB, ETD, TRD, TRS, TXP

30159: TRS, EDB, ETD, TRD, TXP

30202



30159



### THC Phoenix



Sweatshirt aus 50% Baumwolle und 50% Polyester (320g/m<sup>2</sup>), unisex mit einer Kapuze mit Kordelzug. Innen kardiert, 1x1 Ripp, Bund an Ärmel und einer Kängurutasche.

Größen: XS, S, M, L, XL, XXL

30203: DTG, EDB, ETD, TRD, TRS, TXP

30160: TRS, EDB, ETD, TRD, TXP

30203



30160







### THC Moscow



Sweatshirt aus 50% Baumwolle und 50% Polyester (320g/m<sup>2</sup>), unisex. Von innen kardiert mit einer Kängurutasche und Ripp 1x1 an Ärmelbündchen und Bund. Kapuze mit farbllichem Kordelzug.

Größen: S, M, L, XL, XXL

TRs, EDB, ETD, TRD, TXP

### THC Karachi



Sweatshirt (280 g/m<sup>2</sup>) aus Baumwolle (80%) und recyceltem Polyester (20%). Nachhaltiges Produkt.

Größen: XS, S, M, L, XL, XXL

30285: TXP, EDB, ETD, TRD, TRS

30283: TXP, EDB, ETD, TRD, TRS

### THC Amsterdam



Herren Sweatjacke aus 50% Baumwolle und 50% Polyester (320g/m<sup>2</sup>) mit Reißverschluss und gefütterter Kapuze mit Kordelzug. Kardiert mit 2 Kängurutaschen, einem verdeckten Kunststoffreißverschluss und einem gerrippten Bund.

Größen: S, M, L, XL, XXL

30256: TRs, EDB, ETD, TRD, TXP

30161: TRs, EDB, ETD, TRD, TXP

### THC Amsterdam Women



Damen Sweatjacke aus 50% Baumwolle und 50% Polyester (320g/m<sup>2</sup>) mit Reißverschluss und gefütterter Kapuze mit Kordelzug. Kardiert mit 2 Kängurutaschen, einem verdeckten Kunststoffreißverschluss und einem gerrippten Bund.

Größen: S, M, L, XL, XXL

30257: TRs, EDB, ETD, TRD, TXP

30162: TRs, EDB, ETD, TRD, TXP

30189



30285



30283



30256



30161



30257



30162





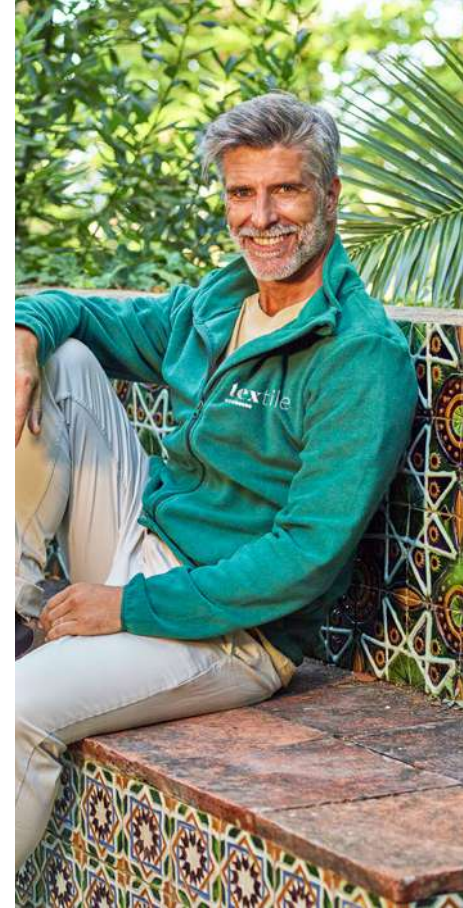

### THC Budapest



Sweatshirt aus 50% Baumwolle und 50% Polyester (320g/m<sup>2</sup>). Kardiert mit einem farbig abgestimmten Reißverschluss (1/4) und geripptem Bund.

↕ Größen: S, M, L, XL, XXL

↗ TRS, EDB, ETD, TRD, TXP

### THC Vienna



Fleece-Pullover aus 100% Polyester (260g/m<sup>2</sup>). Mit einem farbig angepassten ¼ Reißverschluss und Gummizug an den Ärmeln. Innerer Reißverschlussschutz für mehr Bequemlichkeit.

↕ Größen: S, M, L, XL, XXL

↗ EDB, ETD

### THC Helsinki Women



Damen Fleecejacke aus 100% Polyester (260g/m<sup>2</sup>) mit Reißverschluss und Innenschutz für mehr Komfort. Mit Seitentaschen und Ärmelbund.

↕ Größen: S, M, L, XL, XXL

↗ EDB, ETD

### THC Helsinki



Herren Fleecejacke aus 100% Polyester (260g/m<sup>2</sup>) mit Reißverschluss und Innenschutz für mehr Komfort. Mit Seitentaschen und Ärmelbund.

↕ Größen: S, M, L, XL, XXL

↗ EDB, ETD

30163



30166



30165



30164





### THC Cloud



Gepolsterte Weste (Unisex) aus 100 % recyceltem Nylon Ripstop (350 g/m<sup>2</sup>), innen gefüttert mit 100 % recyceltem Nylontaft (350 g/m<sup>2</sup>) für mehr Tragekomfort. Reißverschluss an der Vorderseite aus YKK® - eine Marke, die moderne Ausrüstung mit hoher Qualitätskontrolle verwendet. Es verfügt über zwei Vordertaschen mit Reißverschlüssen und Zugbändern sowie zwei Innentaschen mit selbstklebenden Reißverschlüssen. Auf dem unteren Rücken befindet sich ein Reißverschluss für eine einfache Personalisierung.

Größen: XS, S, M, L, XL, XXL, 3XL

EDB, ETD

30315



### THC Baku



Weste aus Softshell bestehend aus 96% Polyester und 4% Elasthan (2 Schichten): 280g/m<sup>2</sup>. Diese hat eine wasserabweisende Beschichtung und die Rückseite ist länger als die Vorderseite. Diese Weste hat 3 Taschen: einfache Brust- und 2 Reißverschlussaschen. Zugangsbereich vereinfacht die Veredelung.

Größen: S, M, L, XL, XXL, 3XL

TRS, EDB, ETD, TRD

30252



### THC Pixel



Weste (200 g/m<sup>2</sup>) aus Polyester (65%) und Baumwolle (35%) mit mehreren Taschen und wasserabweisende Behandlung.

Größen: S, M, L, XL, XXL

TRX, TRD, TRS

30270



### THC Stockholm



Herren Arbeitsweste aus 100% Polyester mit Acrylbeschichtung (170g/m<sup>2</sup>), gepolstert und gefüttert. Innenseite aus 100% Polyester-Taft (65g/m<sup>2</sup>) mit Polar Fleece Kragen. Die Weste hat 6 Taschen, 5 Taschen auf der Vorderseite davon 2 Taschen mit Reißverschluss, 1 Tasche für das Handy und 1 Innentasche. Elastisches Band an den Seiten. Der Reißverschlusszugang auf der Rückseite vereinfacht die Veredelung.

Größen: S, M, L, XL, XXL, 3XL

TRS, TRD

30177







### THC Cargo



Arbeitschhse (200 g/m<sup>2</sup>) aus Ripstop-Polyester (65%) und Baumwolle (35%). Enthält 8 Taschen: 2 Seitentaschen mit kleiner Tasche, 2 Gesäßtaschen mit Druckknöpfen und 2 Taschen an der Seite des Beins mit Druckknopf. Elastisches Taillensystem.

↕ Größen: S, M, L, XL, XXL

➤ TRS, TRD

### THC Tallinn



Herren Arbeitschhse aus 98% Baumwolle und 2% Elasthan (240g/m<sup>2</sup>). Diese Hhse hat 6 Taschen: 2 seitliche Reißverschlussaschen, 2 Frontaschen und 2 Gesäßtaschen. Bund mit einem seitlichen und elastischen Band.

↕ Größen: S, M, L, XL, XXL, 3XL

➤ TRS, TRD

### THC Bratislava



Jacke aus 98% Baumwolle und 2% Elasthan. Mit einem modernen Schnitt hat diese Jacke 2 Rückenfallen und Bund an Ärmeln und Taille. Das Schliessen erfolgt mittels Druckknöpfen. Auf der Vorderseite sind 2 Seiten- und eine Brusttasche

↕ Größen: S, M, L, XL, XXL, 3XL

➤ TRS, TRD, TXP

### THC Zagreb Work



Herren Softshell-Jacke aus 100% Polyester (320g/m<sup>2</sup>), hohe Sichtbarkeit (Klasse III) und mit abnehmbarer, wasserabweisender und dreischichtiger Kapuze. Diese Jacke ist mit Fleecefutter ausgestattet, TPU beschichtet, hat 2 Vordertaschen und eine diagonale Brusttasche, beide mit Reißverschluss. Auch hat diese verstellbare Ärmelbündchen mit Klettverschluss, eine abnehmbare Kapuze mit Kordelzug, einen verstellbaren Stopper ebenfalls mit Klettverschluss. Abgerundete Rückenseite

↕ Größen: S, M, L, XL, XXL

➤ TRS, TRD

30272

103 113 134

30247

103 111 113

30248

103 111 113 134

30182

188 198





### THC Astana



Arbeitsjacke aus 100% Polyester, unisex und gepolstert - Außenseite aus 100% Oxford Polyester mit Acrylbeschichtung (170g/m<sup>2</sup>); Füllung aus 100% Polyester (75g/m<sup>2</sup>) und Innenseite aus 100% Polyester-Taft (65g/m<sup>2</sup>). Diese kann durch abnehmbare Ärmel mittels Reißverschluss in eine Weste umgewandelt werden. Gefütterter Kragen mit Polar Mesh. 3 Reißverschlussaschen. Der Reißverschlusszugang auf der Rückseite vereinfacht die Veredelung.

Größen: S, M, L, XL, XXL, 3XL

TR5, TRD

30251



### THC Liubliana



Parka aus 100% Polyester, gepolstert - Außenseite (240g/m<sup>2</sup>) aus 100% Polyester-Pongee 240 und wasserdichter PVC-Beschichtung; Innenseite (65g/m<sup>2</sup>) aus 100% Polyester-Taft; Füllung aus 100% Polyester (80g/m<sup>2</sup>). Der Parka hat einen mit schwarz ausgekleideten Polarkragen, der mit einem Klettverschluss schliessbar ist. Die Kapuze ist faltbar und somit leicht im Kragen zu verstauen. Die Schnurbänder mit schwarzem Stopper am Kragen und an der Jackenunterseite ermöglichen eine korrekte Anpassung. Der Reißverschluss hat eine Klettverschlussabdeckung, die zusätzlich mittels Druckknöpfen geschlossen werden kann. 2 Außentaschen mit Abdeckung und 2 Innentaschen mit Klettverschluss. Mit geripptem Innenbund in 2x2, verstellbarem Ärmelbund ebenfalls mit Klettverschluss. Der Reißverschlusszugang auf der Rückseite vereinfacht die Veredelung.

Größen: XS, S, M, L, XL, XXL

EDB, ETD

30183



### THC Shield Women



Damen-Kapuzenjacke aus 100% recyceltem Nylon-Ripstop (350 g/m<sup>2</sup>) mit einem Innenfutter aus 100% recyceltem Nylontaft (350 g/m<sup>2</sup>) für mehr Tragekomfort. Die Kapuze ist gepolstert und hat verschiedene Funktionen: elastisches Band, zwei Druckknöpfe und einen abnehmbaren Reißverschluss. Vorderer Reißverschluss aus YKK® - eine Marke, die moderne Ausrüstung mit hoher Qualitätskontrolle verwendet. Es hat zwei Vordertaschen mit Reißverschlüssen und Anhänger, sowie zwei Innentaschen mit selbstklebenden Reißverschlüssen. Auf der Rückseite befindet sich ein Reißverschluss für eine einfache Personalisierung.

Größen: XS, S, M, L, XL, XXL

EDB, ETD

30314



### THC Shield



Herren Kapuzenjacke aus 100% recyceltem Nylon-Ripstop (350 g/m<sup>2</sup>) mit einem Innenfutter aus 100% recyceltem Nylontaft (350 g/m<sup>2</sup>) für mehr Tragekomfort. Die Kapuze ist gepolstert und hat verschiedene Funktionen: elastisches Band, zwei Druckknöpfe und einen abnehmbaren Reißverschluss. Vorderer Reißverschluss aus YKK® - eine Marke, die moderne Ausrüstung mit hoher Qualitätskontrolle verwendet. Es hat zwei Vordertaschen mit Reißverschlüssen und Anhänger, sowie zwei Innentaschen mit selbstklebenden Reißverschlüssen. Auf der Rückseite befindet sich ein Reißverschluss für eine einfache Personalisierung.

Größen: S, M, L, XL, XXL, 3XL

EDB, ETD

30313





### THC Zagreb



Herren Softshell Jacke aus 96% Polyester und 4% Elasthan (280g/m<sup>2</sup>) mit abnehmbarer, wasserabweisender und zweischichtiger Kapuze. Diese Jacke ist mit Fleecefutter ausgestattet, hat 2 Vordertaschen mit Reißverschluss und eine diagonale Brusttasche. Auch hat diese verstellbare Ärmelbündchen mit Klettverschluss, eine abnehmbare Kapuze mit Kordelzug, einen verstellbaren Stopper und Klettverschluss. Abgerundete Rückenseite.

↕ Größen: S, M, L, XL, XXL

➤ TRS, EDB, ETD, TRD

### THC Zagreb Women



Damen Softshell Jacke aus 96% Polyester und 4% Elasthan (280g/m<sup>2</sup>) mit abnehmbarer, wasserabweisender und zweischichtiger Kapuze. Diese Jacke ist mit Fleecefutter ausgestattet, hat 2 Vordertaschen mit Reißverschluss und eine diagonale Brusttasche. Auch hat diese verstellbare Ärmelbündchen mit Klettverschluss, eine abnehmbare Kapuze mit Kordelzug, einen verstellbaren Stopper und Klettverschluss. Abgerundete Rückenseite.

↕ Größen: S, M, L, XL, XXL

➤ TRS, EDB, ETD, TRD

### THC Skopje



Herren Kapuzenjacke aus 300T Taft (280g/m<sup>2</sup>), 95% Polyester und 5% Elasthan. Der Schnitt und die Kombination unterschiedlicher Texturen verleihen dieser Jacke ein modernes Design. Die Kapuze kann mit den Stoppfern angepasst werden. Die Innentaschen ermöglichen eine praktische Aufbewahrung.

↕ Größen: S, M, L, XL, XXL

➤ TRS, TRD

### THC Dubliners



Wasserdichte Windjacke (Unisex) aus 100% recyceltem Nylontaftgewebe (65 g/m<sup>2</sup>). Vordere Öffnung mit YKK®-Reißverschluss - eine Marke, die moderne Ausrüstung und hohe Qualitätskontrolle verwendet. Die Kapuze ist mit Mesh bezogen und hat Kordelzüge zum Zuziehen. Sie hat Ösen für eine gute Belüftung, einen elastischen Verschluss mit Stoppfern am Saum und Seitentaschen mit Reißverschluss.

↕ Größen: XS, S, M, L, XL, XXL

➤ TXP

### 30180



### 30181



### 30246



### 30300







### THC Sprint Kids



Mit Enzymen behandelte Jogginghose für Kinder (Unisex) aus French Terry (70% Baumwolle aus nachhaltigem Anbau) und 30% recyceltem Polyester (300 g/m<sup>2</sup>). Elastischer 1x1-Rippenbund mit Kordelzug in der gleichen Farbe wie die Hose und zwei Seitentaschen mit unsichtbaren Reißverschlüssen und verstärkten Nähten. Der untere Teil der Trainingshose ist ebenfalls aus 1x1-Ripp gefertigt.

↕ Größen: 4, 6, 8, 10, 12

🔪 30310: **TRS** EDB, ETD, TRD  
 🔪 30309: **TRS** EDB, ETD, TRD

**30310**

106

**30309**

103 134 183

### THC Match Kids



Sport-shorts für Kinder aus 100 % recyceltem Polyester-Pique-Mesh (150 g/m<sup>2</sup>). Atmungsaktives Material für mehr Komfort bei Freizeitaktivitäten. Elastischer Bund mit Falten und Kordelzug in der Farbe der Shorts. Doppelt genäht am Saum des Kleidungsstück.

↕ Größen: 4, 6, 8, 10, 12

🔪 30297: **TRS** TRD  
 🔪 30296: **TRS** TRD

**30297**

106

**30296**

103 105 114 134 139

### THC Run Kids



Wadenhohe Sportssocken für Kinder aus 95% Polyester und 5% Spandex (100g/m<sup>2</sup>). Verstärktes Netzgewebe im Sohlen- und Knöchelbereich des Fußes, für mehr Komfort beim Sport. Enthält Belüftungsnetz und elastische Band am Bund

↕ Größen: 30, 35

🔪 30306: **TRS** TRD  
 🔪 30305: **TRS** TRD

**30306**

106

**30305**

103 105 114 134 139

### THC Dubliners Kids



Wasserdichte Windjacke für Kinder (Unisex) aus 100 % recyceltem Nylontaftgewebe (65 g/m<sup>2</sup>). Vordere Öffnung mit YKK®-Reißverschluss - eine Marke, die moderne Ausrüstung und hohe Qualitätskontrolle verwendet. Die Kapuze ist mit Mesh bezogen und hat Kordelzüge zum Zuziehen. Sie hat Ösen für eine gute Belüftung, einen elastischen Verschluss mit Stopperrn am Saum und Seitentaschen mit Reißverschluss.

↕ Größen: 4, 6, 8, 10, 12

🔪 **TXP**

**30301**

103 104 105 114 139





### THC Adam Kids

30172



106

Kinder Poloshirt aus Piqué Stoff 100% Baumwolle (195g/m<sup>2</sup>), unisex, mit geripptem Kragen und Ärmel, Verstärkungsband am Kragen und verstärkte Knopfleiste mit 3 farblich abgestimmten Knöpfen. Unten mit seitlichen Öffnungen. Ersatzknopf an der Innennaht.

Größen: 2, 4, 6, 8, 10, 12

30172: DTG, EDB, ETD, TRD, TRS, TXP

30173: TRS, EDB, ETD, TRD, TXP

30173



### THC Quito

30168



106

Kinder T-Shirt aus 100% Strickjersey und Baumwolle (150g/m<sup>2</sup>), unisex mit geripptem Kragen in 1x1 Ripp, Jersey-Verstärkung und Doppelnaht an den Ärmeln und Saum.

Größen: 2, 4, 6, 8, 10, 12

30168: DTG, TRD, TRS, TXP

30169: TRS, TRD, TXP

30169



### THC Ankara Kids

30170



106

Kinder T-Shirt aus 100% Strickjersey und Baumwolle (190g/m<sup>2</sup>) mit kardiertem Baumwollfaden, unisex, mit geripptem Kragen in 1x1 Ripp, Jersey-Verstärkung und Doppelnaht an den Ärmeln und Saum.

Größen: 2, 4, 6, 8, 10, 12

30170: DTG, TRD, TRS, TXP

30171: TRS, TRD, TXP

30171



### THC Bucharest Kids

30312



106

Langarm Oberteil (150 g/m<sup>2</sup>) mit enzymatischer Behandlung, für Kinder aus Jersey-Stoff (100 % Baumwolle aus nachhaltigem Anbau). Kragen aus 1x1-Rippe mit Verstärkungsband aus Jersey. Schlauchförmiges T-Shirt mit regelmäßigem Schnitt und doppelten Nähten an den Ärmeln und am Saum.

Größen: 2, 4, 6, 8, 10, 12

30312: TXP, TRD, TRS

30311: TXP, TRD, TRS

30311



### THC Move Kids

30276



106

Kinder T-Shirt (150g/m<sup>2</sup>) aus Polyester für Kinder.

Größen: 4, 6, 8, 10, 12

30276: TRS, TRD

30275: TRS, TRD

30275



30288

106

### THC Delta Kids



Sweatshirt für Kinder (300 g/m<sup>2</sup>) aus Baumwolle (50%) und recyceltem Polyester (50%). Kardierte Innenseite und 1x1-Rippe an Kragen, Bündchen und Saum.

Größen: 4, 6, 8, 10, 12

30288: **TXP** EDB, ETD, TRD, TRS  
30287: **TXP** EDB, ETD, TRD, TRS



30287

103 105 114 128 134 149 183

30206

106

### THC Phoenix Kids



Kinder Sweatshirt aus 50% Baumwolle und 50% Polyester (320g/m<sup>2</sup>), unisex mit Kapuze in Jersey. Innen kardiert, Ripp 1x1 an Ärmelbündchen und Bund und einer Kängurutasche. Kapuze in Übereinstimmung mit den Sicherheitsstandards der Europäischen Union.

Größen: 2, 4, 6, 8, 10, 12

30206: **TRS** EDB, ETD, TRD, TXP  
30174: **TRS** EDB, ETD, TRD, TXP



30174

102 103 105 114 134 154

183 158 164 168 169

30295

106

### THC Amsterdam Kids



Enzym behandelte Kinderjacke aus amerikanischem Frottee (50% Baumwolle aus nachhaltigem Anbau) und 50% recyceltem Polyester (320 g/m<sup>2</sup>). Gefütterte Kapuze ohne Kordelzug mit Jersey in der gleichen Farbe wie die Jacke, entsprechend den Sicherheitsstandards der Europäischen Union. Mit 1x1-Rippbündchen an Ärmeln und Saum, 2 Seitentaschen, Reißverschluss mit Schieber, Puller und kardierter Innenseite.

Größen: 4, 6, 8, 10, 12

30295: **TRS** EDB, ETD, TRD, TXP  
30294: **TRS** EDB, ETD, TRD, TXP



30294

103 105 114 134 183

30302

103 105 113 114 134 159

### THC Zagreb Kids



Sofschelljacke für Kinder aus 96% recyceltem Polyester-Softshell und 4% Elastan (280 g/m<sup>2</sup>), mit zwei Schnürsenkeln und wasserabweisendem Futter. Mit Fleece gefütterte Jacke (100% recyceltes Polyester) mit 2 Fronttaschen und einer schrägen Brusttasche, beide mit Reißverschluss. Abnehmbare und verstellbare Kapuze mit Kordelzug und selbstklebendem Reißverschlussband zur Anpassung an den Kragen. Vordere Öffnung mit YKK®-Reißverschluss - eine Marke, die moderne Ausrüstung und hohe Qualitätskontrolle einsetzt. Verstellbare Manschetten mit selbstklebendem Verschlussband. Abgerundeter unterer Rücken.

Größen: 4, 6, 8, 10, 12

**TRS** EDB, ETD, TRD



# Connect'in

MADE IN EUROPE

## PAPER'IN

 .320

Unser Service an veredelten Taschen ist der beste Weg Ihre Marke überall hin mitzunehmen.

## GRAPHIC'IN

 .321

Wollen Sie Ihre Marke zeigen und wissen nicht wie? Entdecken Sie unser Sortiment zur Kommunikation.

## BUTTON P'IN

 .322

Die Button Pins sind die unverzichtbare Ergänzung, um Ihre Marke hervorzuheben. Wir haben diverse Formate: vom klassisch dezentem zum gewagten und originellen. Die Auswahl in Ihrer Hand.

## DOM'ING

 .323

Bringen Sie mit der Doming-Technik mehr Leben in Ihre Marke. Schlüsselanhänger und Button Pins sind Produktbeispiele, die mit Doming glänzen.

## LANYARD'IN

 .324

Eine Lanyard muss nicht immer gleich sein. In unserem Sortiment finden Sie unterschiedliche Farben, Formen, Längen und Zubehör, die sich Ihrer Marke anpassen.





## Direct import from Asia

connecting  
**USB** you

 .330

Ein USB-Stick ist unverzichtbar  
im Alltag. Warum nicht origineller und  
ansprechender?

# Flexibilität bietet Vielfalt

Heben Sie Ihre Marke hervor, indem Sie Produkte  
gemäß Ihrem Wunsch erstellen.

### Mit unserem Service Connect'in bieten wir eine Auswahl an neuen Möglichkeiten:



Mehr Modelle und  
Materialien stehen zur  
Verfügung, damit das  
Endergebnis Ihrem  
Wunsch entspricht



Mehr Farben und Zubehör,  
um jedes Produkt  
zu unterscheiden



Ungewöhnliche Formate,  
um originelles anzubieten



Kurze Produktionszeiten  
und schnelle Lieferungen

# PAPER'IN

Unsere Taschen sind 100% veredelbar. Wählen Sie die gewünschte Tasche, Ausführung, Kordel und Drucktechnik aus. Das Endergebnis wird einzigartig und originell.

## 1

### Material

Bilderdruckpapier matt 170 g/m<sup>2</sup>  
 Weitere Extras  
 Glänzende Laminierung  
 Verstärkter Boden

## 2

### Veredelung

CMYK Druck  
 UV Lack

## 3

### Kordeln

Weitere Extras:  
 Standardkordeln  
 Polyester Kordeln

\*weitere Farben auf Anfrage

## Ausführungen

### Klein

Tasche.

- ☐ 72886: 248 x 198 x 88 mm
- ☐ 72896: 180 x 230 x 80 mm
- ☐ Kordel - 300 x 6 mm



72886 ○



72887 ○



72888 ○

### Mittel

Tasche.

- ☐ 72887: 250 x 250 x 80 mm
- ☐ 72897: 230 x 320 x 100 mm
- ☐ Kordel - 300 x 6 mm



72896 ○



72897 ○



72898 ○

### Gross

Tasche.

- ☐ 72888: 415 x 320 x 140 mm
- ☐ 72898: 320 x 420 x 120 mm
- ☐ Kordel - 300 x 6 mm



72899 ○



**LIEFERZEIT:**  
 AB 11 WERKTAGEN.



**MINDESTBESTELLMENGE:**  
 500 STÜCK.

PREISE UND VEREDELUNGSMÖGLICHKEITEN AUF ANFRAGE.

# GRAPHIC'IN

Die Werbung Ihrer Marke kann online auf unserer Webseite simuliert werden. Eine schnelle, intuitive und einfache Lösung, die nur ein Klick entfernt ist.

## Roll-Up und L-Banner

### Material

Plane Seidenmatt 340 gsm

### Drucktechnik

Digital

 **LIEFERZEIT:**  
AB 4 WERKTAGEN.

 **MINDESTBESTELLMENGE:**  
KEINE MINDESTBESTELLMENGE



### L-Banner

Standard  
□ 800 x 2000 mm

### Roll-Up

Roll-ups  
□ 850 x 2000 mm

## Werbefahnen

### Material

Windfestes Material, beständig und langlebig

### Abmessungen

#### Tropfen

- 790 x 1740 mm
- 1040 x 2350 mm
- 1290 x 2980 mm

#### Welle

- 580 x 2080 mm
- 681 x 2680 mm
- 860 x 3480 mm

#### Haiflosse

- 630 x 1740 mm
- 681 x 2680 mm
- 870 x 3480 mm

### Extras



 **LIEFERZEIT:**  
AB 5 WERKTAGEN.

 **MINDESTBESTELLMENGE:**  
KEINE MINDESTBESTELLMENGE



### Tropfen

### Welle

### Haiflosse



# BUTTON P'IN

Lassen Sie Ihre Marke auf originelle Weise mit unseren vollständig anpassbaren Button Pins, von klassisch rund bis hin zu auffällig rechteckig für sie sprechen. Drucken Sie Ihr Design vollfarbig.



**70005**

Mustermappe  
online erhältlich

## Zubehör



Stecknadel



Flaschenöffner



Magnet



Magnetverschluss



Doppelter Magnetverschluss

## Verschiedene Ausführungen und Zubehör, die Ihr Logo glänzen lassen

### Ausführungen

Rechteckig



79 x 53 mm / 80 x 53 mm



53 x 78 mm

### Zubehör



Stecknadel



Magnet

Rund



Ø25 mm



Ø38 mm



Ø50 mm



Ø57 mm



Ø59 mm

 **LIEFERZEIT:**  
AB 5 WERKTAGEN.

 **MINDESTBESTELLMENGE:**  
100 STÜCK.

PREISE UND VEREDELUNGSMÖGLICHKEITEN AUF ANFRAGE.

# DOM'ING

Doming verleiht Ihrer Marke Glanz und visuellen Effekt. Für ein langlebiges und aussergewöhnliches Ergebnis wählen Sie die passende Form und Zubehör aus.



**70005**

Mustermappe online erhältlich

**LIEFERZEIT:**  
AB 8 WERKTAGEN.

**MINDESTBESTELLMENGE:**  
250 STÜCK.

## Metall Pin



● Rund  
□ Ø18 mm



■ Rechteckig  
□ 19 x 15 mm  
□ 20 x 18 mm

● Pin Anstecker

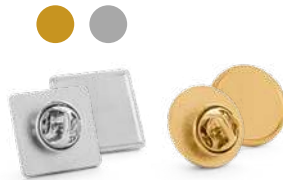

## Flexible Anstecker



● Rund  
□ Ø15 mm  
□ Ø20 mm  
□ Ø25 mm  
□ Ø30 mm



■ Rechteckig  
□ 25 x 15 mm  
□ 35 x 12 mm  
□ 35 x 20 mm

● Pin Anstecker



◆ Sonderformate  
□ De 3 a 7 cm<sup>2</sup>



■ Viereckig  
□ 15 x 15 mm  
□ 20 x 20 mm  
□ 25 x 25 mm

## Schlüsselanhänger

Sonderformate

**Abmessungen**

□ De 9 a 42 cm<sup>2</sup>

**Zubehör**

Ring  
Kette



**LIEFERZEIT:**  
AB 8 WERKTAGEN.

**MINDESTBESTELLMENGE:**  
100 STÜCK.

# LANYARD'IN

Wählen Sie aus über 30 Lanyard-Modellen, verschiedenen Materialien, Zubehör und Farben aus und veredeln Sie diese mit Ihrem Logo, um das perfekte Modell für Ihre Marke zu erstellen.

## ● Farbauswahl

Kork

## Zubehör

### Gummiband

Erhältlich in allen Pantone® Farben

### Verschlüsse



Ring



Karabiner



Haken



Kombinationen

### Etiketten



Gummietikett



Polyester



Polyester  
Jacquard



Baumwolle

## Extras



Sicherheitsverschluss



Klaue



Handschlaufe



3D



Schwimmer  
aus Kork

 **LIEFERZEIT:**  
AB 6 WERKTAGEN.

 **MINDESTBESTELLMENGE:**  
KEINE MINDESTBESTELLMENGE

PREISE UND VEREDELUNGSMÖGLICHKEITEN AUF ANFRAGE.

## Cork

**Eine freundliche und veredelbare  
Auswahl mit unterschiedlichem Zubehör**

### Cork Long

Lang: Ø3/Ø5 x 470 mm

### Cork Short

Kurz: Ø3/Ø5 x 150 mm





# Leather premiumchoice

Veredelbar mit Prägung, eine Leder Lanyards, die ein Hauch an Eleganz und Schlichtheit widerspiegelt

## Material



## Farben



Braun



Schwarz



Blau

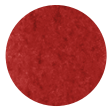

Rot

## Zubehör

### Verschlüsse



Ring



Karabiner



Haken



Kombinationen



### Leather Long

Lang: 10 x 470 mm



### Leather Short

Kurz: 10 x 150 mm



 **LIEFERZEIT:**  
AB 8 WERKTAGEN.

 **MINDESTBESTELLMENGE:**  
KEINE MINDESTBESTELLMENGE

PREISE UND VEREDELUNGSMÖGLICHKEITEN AUF ANFRAGE.

## Tube Jacquard

Mit der Jacquard Kollektion können Sie Ihr Logo über das gesamte Band platzieren

● Farben

96 Pantone® Farben

### Zubehör

#### Tube Jacquard Tube Original Nautic

##### Gummiband

Erhältlich in allen Pantone® Farben

##### Verschlüsse



Ring



Karabiner



Haken



Kombinationen

##### Etiketten



Gummietikett



Polyester



Polyester  
Jacquard



Baumwolle

### Extras



Sicherheitsverschluss



Klaue



Handyschlaufe



3D



Schwimmer  
aus Kork



Schwimmend



Schnurschloss



Etiketten - Sublimation,  
Gummi oder Doming



##### LIEFERZEIT:

STANDARDFARBEN: AB 6 WERKTAGEN.  
SONDERFARBEN: AB 10 WERKTAGEN.



##### MINDESTBESTELLMENGE:

STANDARDFARBEN: KEINE MINDESTBESTELLMENGE.  
SONDERFARBEN: 250 STÜCK.

PREISE UND VEREDELUNGSMÖGLICHKEITEN AUF ANFRAGE.

### Jacquard Long

Lang: Ø7 x 470 mm

### Jacquard Short

Kurz: Ø7 x 150 mm



# Tube Original

Für alle, die den klassischen Look bevorzugen

## ● Farben

40 Standardfarben | 96 Pantone® Farben



## Tube Long

Lang: Ø7 x 470 mm



## Tube Short

Kurz: Ø7 x 150 mm



# Nautic

Die Kollektion, die mit ihrem nautischen Gewebe an Strandtage erinnert

## ● Farben

96 Pantone® Farben



## Nautic Long

Lang: Ø7 x 470 mm



## Nautic Short

Kurz: Ø7 x 150 mm





# LANYARD'IN

## Sublimation

Diese Lanyard ist ideal für Sublimation aufgrund des beidseitigen Druckes



### Slim

15 x 470 mm

Druck einseitig  
Druck beidseitig



### Standard

20 x 470 mm

Druck einseitig  
Druck beidseitig



### Duo Standard

20 x 470 mm

Druck einseitig  
Druck beidseitig



### Duo Slim

15 x 470 mm

Druck einseitig  
Druck beidseitig

### Material



Polyester



RPET



Polyester



RPET



Polyester



RPET

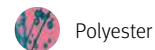

Polyester



RPET

### Zubehör



Ring



Karabiner



Haken



Kombinationen

### Extras



Sicherheitsverschluss



Abnehmbare Schnalle



Handschlaufe



PVC Hülle



Brillenhalter

## Kombinieren Sie unsere Lanyards Duo Standard und Duo Slim mit unserem Becherhalter aus Baumwolle oder Neopren

### Becherhalter aus Baumwolle



#### ● Farben



#### Abmessungen

□ 40 mm

#### Material



Baumwolle



**Kane**  
94324  
📄 .186

### Becherhalter aus Neopren



#### ● Farben



#### Abmessungen

□ 59 mm

#### Material



Neopren



**Kane**  
94324  
📄 .186

## Sublimation Wristband

□ 15 x 160 mm

Druck einseitig  
Druck beidseitig

#### Material



Polyester



RPET

#### Extras



Sicherheitsverschluss



Zusätzliches Zubehör



**LIEFERZEIT:**  
AB 6 WERKTAGEN.



**MINDESTBESTELLMENGE:**  
KEINE MINDESTBESTELLMENGE

# connecting USB you

Interface 2.0 und 3.0 (gekennzeichnete Artikel)

**LIEFERZEIT:**  
AB 13 WERKTAGEN.

**RoHS** ROHS Zertifizierung

**MINDESTBESTELLMENGE:**  
100 STÜCK.



**70070**  
Mustermappe  
online erhältlich



**77702 / 77681**

USB Stick. Ahornholz.  
**77681:** interface 2.0. Capacity up to 32GB  
**77002:** interface 3.0. Capacity up to 128 GB  
⌘ 60 x 19 x 10 mm



**77701 / 77508**

USB Stick. Ahornholz.  
**77701:** interface 2.0. Capacity up to 32GB  
**77508:** interface 3.0. Capacity up to 128 GB  
⌘ 59 x 19 x 12 mm



**77509**

UDP Stick. Ahornholz.  
⌘ 90 x 53 x 5 mm



**77710 / 77712**

USB Stick. Bambus Holz.  
**77710:** interface 2.0. Capacity up to 32 GB.  
**77712:** interface 3.0. Capacity up to 128GB.  
⌘ 60 x 19 x 10 mm



**77714 / 77716**

USB Stick. Bambus Holz.  
**77714:** interface 2.0. Capacity up to 32 GB.  
**77716:** interface 3.0. Capacity up to 128GB.  
⌘ 60 x 19 x 10 mm



**77708**

UDP Stick. Bambus Holz.  
⌘ 90 x 53 x 5 mm



**77711 / 77713**

USB Stick. Walnussholz.  
**77711:** interface 2.0. Capacity up to 32 GB.  
**77713:** interface 3.0. Capacity up to 128GB.  
⌘ 60 x 19 x 10 mm



**77715 / 77717**

USB Stick. Walnussholz.  
**77715:** interface 2.0. Capacity up to 32 GB.  
**77717:** interface 3.0. Capacity up to 128GB.  
⌘ 60 x 19 x 10 mm



**77709**

UDP Stick. Walnussholz.  
⌘ 90 x 53 x 5 mm



**77603**

Schachtel aus Bambus für USB Stick. Verkauf nur in Kombination mit dem USB Stick möglich.  
⌘ 80 x 51 x 25 mm



**77604**

Schachtel aus recyceltem Papier für USB Stick. Verkauf nur in Kombination mit dem USB Stick möglich.  
⌘ 91 x 40 x 23 mm



**77689**

USB Stick aus Kork.  
⌘ 22 x 49 mm



**77696**

USB aus recyceltem Kunststoff. Ab 1.000 Stück in jeder Pantone® Farbe erhältlich.  
⌘ 53 x 19 x 6 mm



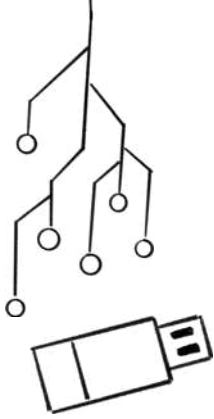

**77503**  
Mini UDP Stick aus Metall mit Karabiner.  
⊥ 51 x 12 x 5 mm



**77562**  
USB aus Aluminium.  
⊥ 12 x 37 x 5 mm



**77706**  
USB-Stick mit Silikongriff. Körper aus Metall.  
⊥ 33 x 12 mm



**77559**  
USB Stick. Ab 1.000 Stück in jeder Pantone® Farbe erhältlich.  
⊥ 57 x 17 x 7 mm



**77502**  
USB aus Edelstahl und ABS mit Karabiner. Ab 1.000 Stück in jeder Pantone® Farbe erhältlich.  
⊥ 61 x 18 x 9 mm



**77505**  
USB Stick aus Lederimitation mit Karabiner. Ab 1.000 Stück in jeder Pantone® Farbe erhältlich.  
⊥ 100 x 26 x 11 mm



**77523**  
USB Stick aus Lederimitation mit Karabiner. Ab 500 Stück in jeder Pantone® Farbe erhältlich.  
⊥ 80 x 21 x 16 mm



**77688**  
USB Stick mit verchromtem Clip. Gehäuse: ab 100 Stück in jeder Pantone® Farbe erhältlich.  
⊥ 55 x 17 x 10 mm



**77561**  
USB Stick mit verchromtem Clip. Gehäuse: ab 100 Stück in jeder Pantone® Farbe erhältlich.  
⊥ 58 x 18 x 10 mm



Kapazität



**77516**  
USB Stick mit Interface 3.0 und verchromtem Clip. Gehäuse: ab 100 Stück in jeder Pantone® Farbe erhältlich.  
⊥ 58 x 18 x 10 mm



LIEFERZEIT:  
AB 9 WERKTAGEN.



**77630**  
USB Stick mit verchromtem Clip. Gehäuse: ab 100 Stück in jeder Pantone® Farbe erhältlich.  
⊥ 58 x 18 x 10 mm



**77560**  
USB Stick. Clip: ab 1.000 Stück in jeder Pantone® Farbe erhältlich. Gehäuse: ab 100 Stück in jeder Pantone® Farbe erhältlich.  
⊥ 58 x 18 x 10 mm



**77432**  
Memoria USB. Metal.  
⊥ 42 x 22 x 9 mm



**77704**  
USB-Flash-Laufwerk. Schnittstelle 3.0. Clip: Chrom. Gehäuse: Jede Pantone®-Farbe ab 100 Stück.  
⊥ 58 x 18 x 10 mm



**77591**

USB aus Aluminium.  
⌄ 12 x 37 x 5 mm



**77506**

USB aus Aluminium.  
⌄ 12 x 37 x 5 mm



**77673**

USB aus Aluminium.  
⌄ 12 x 37 x 5 mm



**77504**

Mini UDP Stick.  
⌄ 39 x 15 x 7 mm



**77692**

UDP Stick.  
⌄ 86 x 54 x 2 mm



**77695**

UDP Stick.  
⌄ 86 x 54 x 3 mm



**77705**

UDP-Stick aus Weizenstroh und Kunststoff.  
⌄ Ø44 mm



**77602**

Schachtel aus ABS mit Sichtfenster aus PE für USB Stick. Verkauf nur in Kombination mit dem USB Stick möglich.  
⌄ 89 x 89 x 20 mm

**77610**

Schutzhülle aus PP für USB Karte, transparent mit Magnetverschluss. Verkauf nur in Kombination mit der Karte möglich.  
⌄ 103 x 72 x 10 mm

**77614**

Schachtel aus PP, transparent mit Magnetverschluss. Verkauf nur in Kombination mit dem USB Stick möglich.  
⌄ 95 x 46 x 21 mm

**77601**

Schachtel aus PP für USB Stick. Verkauf nur in Kombination mit dem USB Stick möglich.  
⌄ 68 x 25 x 15 mm

## Extras



**77618**

Schachtel aus Metall für USB Stick. Verkauf nur in Kombination mit dem USB Stick möglich.  
⌄ 115 x 85 x 22 mm



**77577**

Schlüsselanhänger



**77582**

Schlüsselanhänger



**77699**

Lanyard  
⌄ 7 x 370 mm





**77513**

Kugelschreiber mit UDP Stick, schwarz-schreibend und Touch-Funktion.  
 ⚓ ø14 x 136 mm



**77500**

Kugelschreiber mit UDP Stick, schwarz-schreibend. Ab 2.000 Stück in jeder Pantone® Farbe erhältlich.  
 ⚓ ø14 x 135 mm



**77515**

Kugelschreiber mit USB Stick, schwarz-schreibend. Ab 500 Stück in jeder Pantone® Farbe erhältlich.  
 ⚓ 134 x 17 x 15 mm



**77641**

USB Stick. Ab 2.000 Stück in jeder Pantone® Farbe erhältlich.  
 ⚓ 74 x 18 x 10 mm



**77423**

USB Stick Lanyard. Ab 500 Stück in jeder Pantone® Farbe erhältlich.  
 ⚓ 16 x 500 x 8 mm



**77664**

USB Stick Armband. Ab 500 Stück in jeder Pantone® Farbe erhältlich.  
 ⚓ 219 x 20 x 9 mm

## Markante Formate. Erstellen Sie Ihre eigene USB

**77700**

















































































USB Stick aus PVC. Sondermodell ab 250 Stück erhältlich.

 **LIEFERZEIT:**  
 AB 20 WERKTAGEN.











# Symbolbeschreibung

 Wasserdicht	 Schwarz-, blau-, rot- und grünschreibend	 Made in EU
 Automatische Öffnung	 Bambusfaser	 Drehmechanismus
 Recyceltes ABS	 Weizenstrohfaser	 Our nature
 Inox	 Natur-Strohfaser	 Kraftpapier
 Recyceltem Edelstahl	 3 m Maßband	 Steinpapier
 Recycelter Baumwolle	 5 m Maßband	 Recyceltes Papier
 Recyceltes Aluminium	 Unlinierte Blätter	 Druckknopf
 Geeignet für kalte Getränke	 Unlinierte Blätter in Elfenbein Farbe	 14" Laptopbildschirm in Zoll
 Geeignet für heiße Getränke	 Kraft Unlinierte Blätter	 Tablet Inches
 Geeignet für heiße und kalte Getränke	 Linierte Blätter	 Touchspitze
 Geeignet für kalte/heiße Getränke (Stunden)	 Linierte Blätter in Elfenbein Farbe	 Registriertes Produkt
 Für Lebensmittel geeignet	 Kraft Linierte Blätter	 Frostschutz
 Geeignet für den Gefrierschrank	 Gepunktete Blätter	 Aus nachhaltiger Forstwirtschaft
 Geeignet für die Spülmaschine	 Geliefert in einer Geschenkschachtel	 Recyceltes Leder
 Geeignet für die Mikrowelle	 Weiblich	 Elefantenzug
 BPA frei	 Männlich	 Teeblattverwertung
 Kapazität l oder L	 Speichen aus Fiberglas	 rPET
 Kapazität l oder L	 Magnet	 Rotationssiebdruck
 Kapazität l oder L	 Doppelisolierung	 A4 Größe A4
 Calciumcarbonat	 Juco	 A5 Größe A5
 Kabellose Ladestation	 Jute	 A6 Größe A6
 Kaffeebohnenhülsen	 0.7 mm Minenbleistift 0.7	 A7 Größe A7
 Kork	 Laser	 B6 Größe B6
 Reflektierende Elemente	 LED	 B7 Größe B7
 Blauschreibend	 LED COB	 pocket Taschenformat
 Schwarzschriftend	 TF Karteleser	 BT-Übertragung
 Schwarz-, blau- und rotschreibend	 Leinen	 Unisex



 Wireless Reichweite	 Kompatibel mit iOS und Android	 Wasserbeständigkeit
 In-Ear Wireless Kopfhörer	 Kabellänge	 Bildschirmauflösung
 Akkulaufzeit	 AUX-Eingang	 Eingangstyp
 Akkulaufzeit bei Nutzung und Standby	 Frequenzgang	 Schnittstellentyp
 Akkukapazität	 Ladeleistung	 BT-Verbindung
 Kabelloses Laden	 Schalleistung	 Fassungsvermögen

## Farbcodes

- ☼ 100 Gemischt
- 101 Braun
- 102 Rosa
- 103 Schwarz
- 104 Blau
- 105 Rot
- 106 Weiß
- 107 Silber
- 108 Gelb
- 109 Grün
- 110 Transparent
- 111 Hellbraun
- 112 Hellrosa
- 113 Grau
- 114 Royalblau
- 115 Burgunder
- 116 Pastellweiß
- 117 Gold
- 118 Dunkelgelb
- 119 Hellgrün
- 121 Dunkelbraun
- 122 Dunkelrosa
- 123 Hellgrau
- 124 Hellblau
- 127 Satinsilber
- 128 Orange
- 129 Dunkelgrün
- 131 Beige
- 132 Violett
- 133 Dunkelgrau
- 134 Marineblau
- 137 Satingold
- 138 Dunkelorange
- 139 Limette
- 141 Terrakotta
- 142 Lila
- 143 Schwarz/satinsilber
- 144 Türkis
- 146 Jade-grün
- 147 Gewehrmittel
- 148 Zitronengelb
- 149 Khaki
- 150 Naturhell
- 152 Pastellrosa
- 153 Schwarz/weiß
- 154 Wasserblau
- 157 Kupfer
- 158 Pastellgelb
- 159 Pastellgrün
- 160 Natur
- 163 Schwarz/hellgrau meliert
- 164 Pastellblau
- 167 Champagne
- 168 Lachsrosa
- 169 Türkisgrün
- 170 Naturdunkel
- 173 Anthrazit meliert
- 174 Petrolblau
- 178 Korallenorange
- 183 Hellgrau meliert
- 184 Azemad blau
- 188 Hexachrome gelb
- 189 Minzgrün
- 194 Blaumeliert
- 195 Rotmeliert
- 196 Weissmeliert
- 198 Hexachrome orange
- 208 Digital gelb

## Farbcodes

- 300 Schwarz
- 301 Weiß
- 302 Rot
- 303 Blau
- 304 Hellblau
- 305 Royalblau
- 307 Grün
- 308 Hellgrün
- 309 Dunkelgrün
- 310 Gelb
- 311 Orange
- 312 Rosa
- 315 Burgunder
- 316 Lila
- 320 Braun
- 323 Beige
- 324 Grau
- 327 Hexachrome gelb
- 328 Hexachrome orange
- ☼ 330 Gemischt
- 332 Naturhell
- 333 Natur
- 334 Naturdunkel
- 340 Silber
- 341 Gold
- 342 Satinsilber
- 344 Gewehrmittel
- 345 Kupfer
- 346 Champagne
- 347 Metallblau
- 348 Metallrot
- 350 Schwarz/weiß
- 351 Schwarz/grau
- 352 Schwarz/royalblau
- 353 Schwarz/hellblau
- 354 Schwarz/rot
- 355 Schwarz/rosa
- 356 Schwarz/orange
- 357 Schwarz/gelb
- 358 Schwarz/grün
- 360 Hexachrome gelb/Hexachrome rosa
- 361 Hexachrome gelb/Hexachrome orange
- 362 Hexachrome gelb/royalblau
- 363 Hexachrome gelb/schwarz
- 364 Hexachrome orange/royalblau
- 365 Hexachrome rosa/hellblau
- 366 Hexachrome rosa/royalblau
- 367 Hexachrome grün/Hexachrome rosa
- 368 Hexachrome grün/orange
- 369 Hexachrome grün/schwarz
- 370 Gelb/hellblau
- 371 Gelb/grün
- 372 Lila/hellblau
- 373 Braun/beige



**2024**

**Werfen Sie einen Blick auf unsere  
Neuheiten**



**@hideagifts**

**hideagifts.com**







2024